



# PORTES D'ENTREE EN ALUMINIUM

**NOUVEAU.** Des motifs classiques pour la rénovation d'anciennes constructions

**HÖRMANN**





04

Les bonnes raisons  
de choisir les portes  
d'entrée Hörmann.



14

Inspirations.



62

Design.  
Équipement.  
Accessoires.

# Responsable depuis des générations

Forte d'une expérience de plus de 85 ans en tant que spécialiste en menuiserie, l'entreprise familiale Hörmann engage sa responsabilité envers les générations passées, présentes et futures. C'est la raison pour laquelle la responsabilité écologique est si importante pour nous. A cet effet, nous élaborons des solutions innovantes pour des produits durables et une protection environnementale intelligente.



## « UN NOM SE FORGE PAR LE TRAVAIL. »

August Hörmann

Répondant fièrement aux attentes du fondateur de la société, la marque Hörmann est synonyme d'une véritable qualité et compte parmi les leaders européens du secteur des portes d'entrée. Grâce au vaste réseau de vente et de service, Hörmann se positionne comme votre partenaire international performant pour une menuiserie de qualité.

**PERSPECTIVES.** Hörmann montre le bon exemple.

Nous couvrons 100 % de nos besoins énergétiques en Allemagne avec du courant vert. Un système de gestion énergétique intelligent et certifié, allié à un envoi postal neutre en émissions de CO<sub>2</sub> et au recyclage de matières premières, permet d'économiser chaque année plus de 40 000 tonnes de CO<sub>2</sub>. De plus, nous compensons plus de 100 000 tonnes de CO<sub>2</sub> en soutenant des projets éoliens et de reboisement en coopération avec ClimatePartner.



Vous trouverez de plus amples informations sur [www.hormann.fr/a-propos-de-hoermann/environnement](http://www.hormann.fr/a-propos-de-hoermann/environnement)



# La qualité de marque « made in Germany »



L'entreprise familiale Hörmann offre toutes les menuiseries importantes pour la construction et la rénovation d'une seule source. Ils sont fabriqués dans des usines spécialisées suivant les procédés de fabrication à la pointe de la technique. En outre, nos collaborateurs travaillent énergiquement à la mise au point de nouveaux produits, à des améliorations de détails et développements constants. Il en résulte de nombreux brevets et avantages commerciaux décisifs.





**10 ans  
de garantie**

**LONGÉVITÉ GARANTIE.** Les portes d'entrée sont développées et produites au sein même des usines Hörmann. Les tests de longévité menés en conditions réelles assurent des produits en série élaborés et caractérisés par la qualité Hörmann. Grâce à ces tests et à un contrôle de qualité sans compromis, Hörmann vous offre 10 ans\* de garantie sur toutes les portes d'entrée en aluminium.

\* Retrouvez les conditions de garantie détaillées sur le site [www.hormann.com](http://www.hormann.com)



**Insonorisation élevée**  
Jusqu'à 34 dB



**Isolation thermique  
de pointe**



**Exclusivité Hörmann**

ThermoCarbon avec un coefficient  $U_p$   
maximum de 0,47 W/(m<sup>2</sup>·K)

### **CONVAINCANTES DANS TOUTES LES CONCEPTIONS.**

Nos portes d'entrée en aluminium sont, à bien des égards, de meilleure qualité que les portes synthétiques ou les portes en bois. Grâce à des matériaux parfaitement adaptés et de haute qualité, nous fixons des standards élevés en matière de stabilité, d'insonorisation et d'isolation thermique. En outre, toutes nos portes d'entrée en aluminium répondent aux exigences de la nouvelle loi allemande sur l'énergie des bâtiments (GEG). Les portes d'entrée ThermoCarbon sont également certifiées par l'ift Rosenheim pour les maisons passives.

→ Vous trouverez plus d'informations à partir de la page 14.



**Montage facile**

**MONTAGE RAPIDE ET PRECIS.** Nos portes d'entrée en aluminium, élégantes et robustes, dotées de l'équipement de sécurité CR 3, sont montées grâce aux pré-perçages de montage, comme pour les portes d'entrée standards d'autres fabricants sans équipement CR. Des accessoires de fixation supplémentaires ou spéciaux ne sont pas nécessaires malgré le haut niveau d'équipement de sécurité certifié. En plus de la protection de transport, le seuil avec tube de protection constitue également une possibilité d'encastrement au sol fiable. Le précâblage facilite le branchement des composants électriques.

# Une porte design pour les plus exigeants

Quel bel accueil vous réservez à vos invités avec une porte d'entrée en aluminium Hörmann ! Bien sûr, ce design sophistiqué de nos portes vous enchante également chaque jour, vous et votre famille. De l'extérieur, nos portes attirent le regard. A l'intérieur, elles s'harmonisent parfaitement avec vos autres portes. Un vrai bijou !







### PANNEAU DE PORTE AVEC CADRE OUVRANT

**CACHE.** Nos portes d'entrée ThermoSafe, ThermoSafe Hybrid, ThermoPlan Hybrid et ThermoCarbon vous réservent un accueil raffiné et exclusif. Leur panneau de porte monobloc avec cadre ouvrant caché satisfera les plus esthètes, la face intérieure s'accordant parfaitement aux portes d'intérieur de votre maison.

EN HAUT. Vue de l'extérieur et de l'intérieur de portes d'entrée ThermoSafe avec cadre ouvrant caché

EN BAS. Portes d'entrée d'autres fabricants vues de l'extérieur et de l'intérieur avec cadre ouvrant visible

PAGE 8. Porte d'entrée en aluminium ThermoSafe motif 860, poignée en acier inoxydable HOE 710, hauteur de porte 2500 mm, gris anthracite RAL 7016, parties latérales en option

# Protégez-vous des individus indésirables

Un cambriolage est perpétré toutes les cinq minutes. Il est d'autant plus important de munir sa porte d'entrée d'un équipement de sécurité élevé. En effet, au bout de 90 secondes de vaines tentatives, le cambrioleur renonce généralement à son effraction. C'est pourquoi la moitié des tentatives de cambriolage échoue lorsque la porte est suffisamment sécurisée.





Exclusivité Hörmann



Sécurité CR 3  
de série



Contrôle et  
certification

### EQUIPEMENT DE SÉCURITÉ ANTI-EFFRACTION DE SÉRIE.

Avec nos portes d'entrée, les éventuels voleurs auront beaucoup de mal à s'introduire chez vous. Nous protégeons ainsi votre maison contre tous les visiteurs indésirables. En outre, cette solution de sécurité certifiée est très discrète, contrairement aux propositions de la concurrence.

→ Vous trouverez plus d'informations à partir de la page 70.

Exclusivité Hörmann



### ENGAGEMENT DE SECURITE DE 10 ANS.

# Choisissez la porte d'entrée qui correspond à votre mode de vie

La personnalisation est aussi de mise. Quelles que soient vos priorités en matière de portes d'entrée, vous trouverez chez Hörmann le produit qui répond exactement à vos besoins : aspect élégant, commande intelligente, vitrage de grande surface. Laissez-vous inspirer par la diversité Hörmann au cours des pages suivantes ou configurez confortablement la porte de vos rêves sur Internet.



## LA PORTE DE VOS REVES EN QUELQUES CLICS.

Grâce à notre configurateur de portes, vous pouvez essayer de nombreuses combinaisons de produits et d'options sur votre PC ou votre tablette, confortablement installé chez vous. En quelques clics, configurez la porte de vos rêves en sélectionnant le type de porte, le motif, la teinte et les dimensions. En fonction de votre configuration, le prix conseillé sans engagement s'affichera. En chargeant une photo de votre maison, vous pourrez voir si votre nouvelle porte d'entrée correspond à vos envies.



Vous trouverez le configurateur Hörmann à l'adresse [www.hormann.fr/habitat-maitre-doeuvre-marche-residentiel/configurateur](http://www.hormann.fr/habitat-maitre-doeuvre-marche-residentiel/configurateur)







16

Vue d'ensemble des motifs

22

ThermoSafe

22

ThermoSafe Hybrid

42

ThermoPlan Hybrid

46

ThermoCarbon

52

TopComfort

56

Personnalisations

## THERMOSAFE / THERMOSAFE HYBRID



Motif 40  
Page 37



Motif 45  
Page 37



Motif 65  
Page 31



Motif 75  
Page 31



Motif 110  
Page 32



Motif 136  
Page 32



Motif 138  
Page 32



Motif 140  
Page 32



Motif 413  
Page 39



Motif 414  
Page 39  
■ NOUVEAU



Motif 416  
Page 39  
■ NOUVEAU



Motif 419  
Page 41  
■ NOUVEAU



Motif 420  
Page 41  
■ NOUVEAU



Motif 421  
Page 41  
■ NOUVEAU

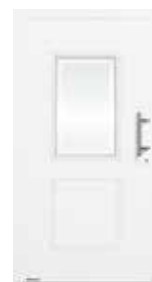

Motif 422\*  
Page 41  
■ NOUVEAU



Motif 445  
Page 39



Motif 501  
Page 34



Motif 502  
Page 34



Motif 503  
Page 33



Motif 504  
Page 31



Motif 505  
Page 37



Motif 514  
Page 34



Motif 524  
Page 34



Motif 551  
Page 24



Motif 675  
Page 39



Motif 680  
Page 31

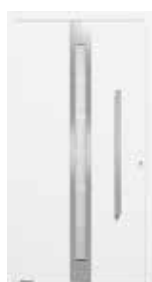

Motif 686  
Page 33



Motif 689  
Page 31



Motif 693  
Page 28



Motif 694  
Page 39



Motif 697  
Page 31



Motif 723  
Page 33



Motif 836  
Page 24



Motif 860  
Page 24



Motif 861  
Page 28



Motif 862  
Page 28



Motif 867  
Page 31



Motifs 871  
Page 29



Motifs 872  
Page 29



Motif 877  
Page 33

→ Vous trouverez de plus amples informations à partir de la page 22.





Motif 166  
Page 32



Motif 173  
Page 29



Motif 176  
Page 34



Motif 177  
Page 34



Motif 185  
Page 33



Motif 188  
Page 28



Motif 189  
Page 33



Motif 402  
Page 39



Motif 451  
Page 40  
■ NOUVEAU



Motif 452  
Page 40  
■ NOUVEAU



Motif 453  
Page 40  
■ NOUVEAU



Motif 454\*  
Page 41  
■ NOUVEAU



Motif 455  
Page 40  
■ NOUVEAU



Motif 456  
Page 40  
■ NOUVEAU



Motif 457  
Page 40  
■ NOUVEAU



Motif 459\*  
Page 41  
■ NOUVEAU



Motif 552  
Page 37



Motif 553\*  
Page 37

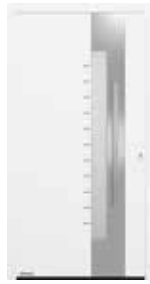

Motif 560  
Page 32



Motif 565  
Page 24



Motif 568  
Page 24



Motif 583  
Page 37



Motif 590\*  
Page 37



Motif 650  
Page 31



Motif 757  
Page 35



Motif 759  
Page 35



Motif 777  
Page 35



Motif 779  
Page 35



Motif 797  
Page 35



Motif 799  
Page 35



Motif 823  
Page 24



Motif 832  
Page 24



Motifs  
825 / 845 / 855  
Page 27



Motifs  
875 / 895 / 898  
Page 27



Motif 879  
Page 33



Motif 891\*  
Page 24

\* Non disponible pour ThermoSafe Hybrid

## THERMOPLAN HYBRID



**Motif 138**  
Page 44



**Motif 189**  
Page 44



**Motif 501**  
Page 44



**Motif 502**  
Page 44



**Motif 503**  
Page 44



**Motif 504**  
Page 44



**Motif 505**  
Page 44



**Motif 686**  
Page 45



**Motif 689**  
Page 45



**Motif 823**  
Page 45



**Motif 860**  
Page 45



**Motif 862**  
Page 45



**Motif 867**  
Page 45



**Motif 871**  
Page 45



**Motif 872**  
Page 45

→ Vous trouverez de plus amples informations à partir de la page 42.

## THERMOCARBON



**Motif 189**  
Page 48



**Motif 300**  
Page 48



**Motif 301**  
Page 48



**Motif 304**  
Page 48



**Motif 305**  
Page 48



**Motif 306**  
Page 49



**Motif 309**  
Page 49



**Motif 310**  
Page 49



**Motif 312**  
Page 49



**Motif 504**  
Page 49



**Motif 565**  
Page 51



**Motif 568**  
Page 51



**Motif 680**  
Page 51



**Motif 686**  
Page 51



**Motif 823**  
Page 51

→ Vous trouverez de plus amples informations à partir de la page 46.

## TOPCOMFORT



**Motif 302**  
Page 48



**Motif 862**  
Page 51



**Motif 100**  
Page 54



**Motif 101**  
Page 54



**Motif 308**  
Page 49



**Motif 100  
MG 111**  
Page 54



**Motif 100  
MG 112**  
Page 55



**Motif 314**  
Page 49



**Motif 100  
MG 113**  
Page 55



**Motif 100  
MG 114**  
Page 55



**Motif 650**  
Page 51



**Motif 100  
MG 115**  
Page 55



**Motif 100  
MG 116**  
Page 55



**Motif 860**  
Page 51



**Motif 100  
MG 117**  
Page 55

→ Vous trouverez de plus amples informations à partir de la page 52.







# ThermoSafe

## ThermoSafe Hybrid



**Jonction affleurante**  
à l'intérieur



**Sécurité CR 3**  
de série pour toutes les portes  
ThermoSafe et ThermoSafe Hybrid  
avec vitrage



**Sécurité CR 4**  
de série pour toutes les portes  
ThermoSafe Hybrid sans vitrage



**Insonorisation élevée**  
jusqu'à 34 dB (ThermoSafe)  
jusqu'à 36 dB (ThermoSafe Hybrid)



**Très bonne isolation  
thermique**  
coefficient  $U_D$  maximum  
de 0,87 W/(m<sup>2</sup>·K)



**Panneau de porte  
extérieur en acier  
inoxydable**  
ThermoSafe Hybrid

**LA GAMME EXCLUSIVE.** Avec un choix de plus de 75 motifs, nos portes d'entrée ThermoSafe en aluminium, les plus vendues, satisferont les plus esthètes. La jonction affleurante entre le panneau et le cadre de la porte confère à votre porte un aspect intérieur élégant qui s'harmonise particulièrement bien avec les portes d'intérieur à vantail affleurant.

**LA GRANDE CLASSE.** Le panneau extérieur de la porte ThermoSafe Hybrid en tôle d'acier inoxydable avec revêtement à base de poudre assure une excellente stabilité, même en cas de grandes différences de température entre l'extérieur et l'intérieur.

Vue d'ensemble de la porte à l'extérieur **1** et à l'intérieur **2** ainsi que jonction affleurante entre le panneau et le cadre de la porte à l'intérieur

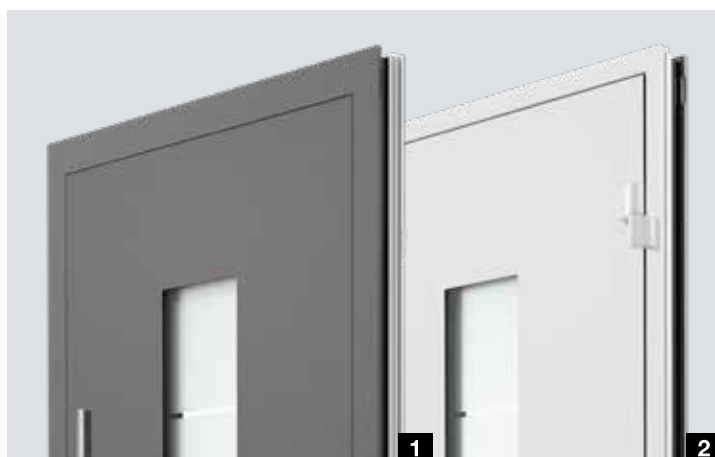

PAGES 20 – 21 ET A GAUCHE.  
Porte d'entrée en aluminium  
ThermoSafe motif 871, poignée  
en acier inoxydable HOE 501  
en noir foncé RAL 9005, face  
extérieure en aluminium gris  
RAL 9007, face intérieure  
en blanc trafic RAL 9016,  
paumelles masquées en option,  
parties latérales en option



Motif 860

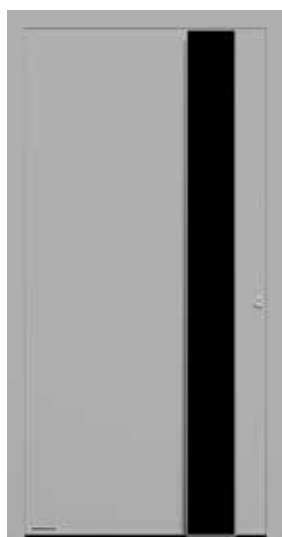

Motif 565



Motif 568

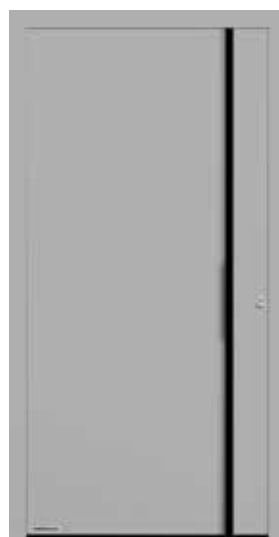

Motif 823



Motif 551

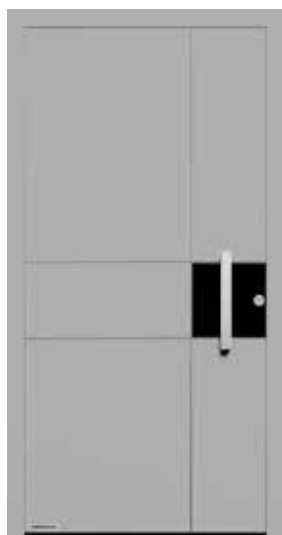

Motif 832

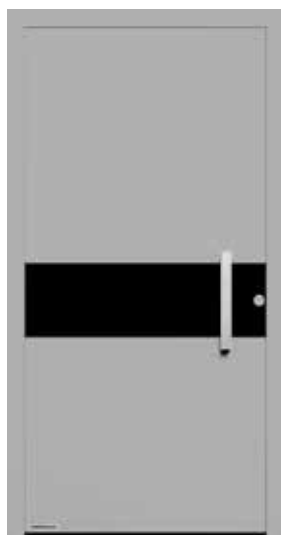

Motif 836

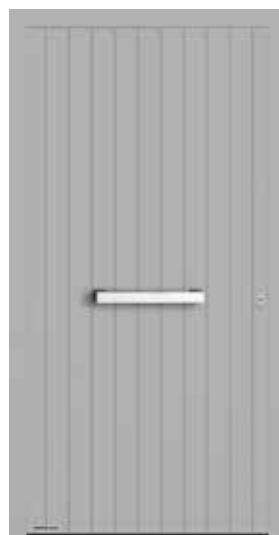

Motif 891

## THERMOSAFE / THERMOSAFE HYBRID

Tous les motifs de porte sur cette page en aluminium blanc RAL 9006 satiné

**Motif 860** poignée en acier inoxydable HOE 501 black.edition en noir foncé RAL 9005 (en option)

**Motif 565** poignée design G 760 black.edition en noir foncé RAL 9005 (en option) **1**, en option avec barre d'éclairage à LED intégrée

**Motif 568** poignée design G 750 black.edition en noir foncé RAL 9005 (en option) **2**, en option avec barre d'éclairage à LED intégrée

**Motif 823** profilé de poignée black.edition en noir foncé RAL 9005 (en option), profilés de fixation de la couleur de la porte, en option avec spot à LED dans la poignée **3**

**Motif 551** poignée en acier inoxydable HOE 150 fabriquée main

**Motif 832** poignée en acier inoxydable HOE 820, parement en noir foncé RAL 9005 (en option), avec lésènes en acier inoxydable horizontales et verticales

**Motif 836** poignée en acier inoxydable HOE 820 **4**, parement affleurant en noir foncé RAL 9005 (en option)

**Motif 891\*** poignée en acier inoxydable HOE 820

\* Non disponible pour ThermoSafe Hybrid

→ Vous trouverez toutes les couleurs et surfaces à la page 78.







## Exclusivité Hörmann

### PORTES D'ENTRÉE ET DE GARAGE PARFAITEMENT ASSORTIES.

Dans la large gamme de produits Hörmann à la concordance exacte, les rainures de vos portes de garage et d'entrée sont disponibles dans un aspect harmonieux. Cela signifie qu'il n'y a aucun décalage entre les sections. Vous constaterez par vous-même que ce sont généralement ces détails, certes petits mais subtils, qui reflètent le mieux la beauté de votre maison.

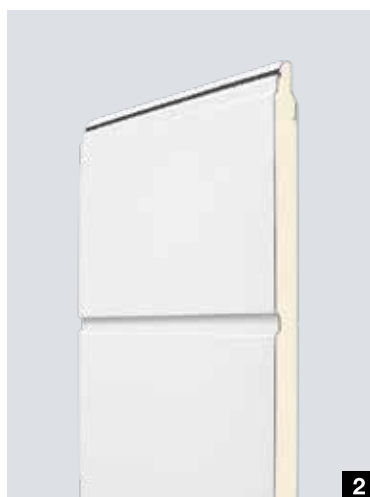

Comme le montrent ces vues en coupe de la porte d'entrée **1** et de la porte de garage **2**, l'aspect rainuré de la porte d'entrée est obtenu grâce aux rainures du panneau, tandis que pour la porte de garage, il est créé par le rainurage des diverses sections et par les jonctions des sections. Cette continuité des lignes est également possible avec différentes hauteurs de portes. Nous adaptons dans ce cas les hauteurs des rainures selon vos besoins, il nous suffit de les connaître. Pour une parfaite impression d'ensemble, votre distributeur Hörmann se tient à votre disposition pour vous conseiller sur ces motifs spéciaux de portes d'entrée et pour prendre les dimensions sur place.



Motifs 825 / 845 / 855



Porte de garage sectionnelle  
Rainures M en Silkgrain, blanc trafic RAL 9016



Motifs 875 / 895 / 898

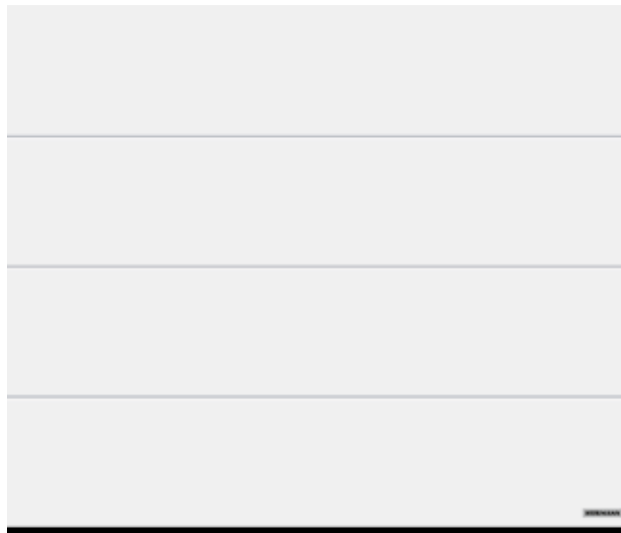

Porte de garage sectionnelle  
Rainures L en Silkgrain, blanc trafic RAL 9016

## THERMOSAFE / THERMOSAFE HYBRID

Tous les motifs de porte sur cette page sont en blanc trafic RAL 9016 mat

**Motif 825** pour une hauteur de porte de 2000 mm

**Motif 845** pour une hauteur de porte de 2125 mm

**Motif 855** pour une hauteur de porte de 2250 mm

**Motif 875** pour une hauteur de porte de 2000 mm

**Motif 895** pour une hauteur de porte de 2125 mm

**Motif 898** pour une hauteur de porte de 2250 mm

→ Vous trouverez toutes les couleurs et surfaces à la page 78.



Vous trouverez de plus amples informations sur les portes de garage dans la brochure Portes de garage sectionnelles disponible en téléchargement sur notre site Internet.



Motif 188



Porte de garage sectionnelle

Exécution à rainures L, motif 457, en Silkgrain gris anthracite RAL 7016



Motif 693



Motif 861



Porte de garage sectionnelle

Rainures M en Silkgrain gris anthracite RAL 7016



Motif 862

## PORTE D'ENTRÉE ET PORTE DE GARAGE ASSORTIES.

Avec des éléments design et agencements de motifs d'aspect identique, vos portes d'entrée assorties aux portes de garage sectionnelles vont attirer tous les regards. Avec ces motifs, les rainures de la porte d'entrée et de la porte de garage ne sont pas exactement alignées.



**Motif 871**



**Motif 173**

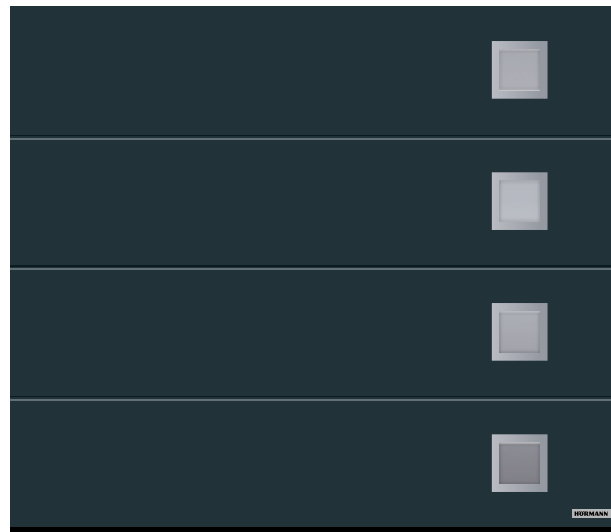

**Porte de garage sectionnelle**

Exécution à rainures L, motif 461, en Silkgrain gris anthracite RAL 7016



**Motif 872**

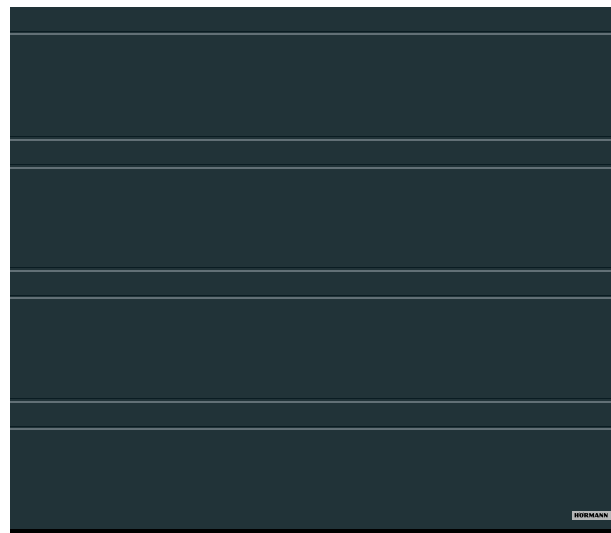

**Porte de garage sectionnelle**

Exécution à rainures D en Silkgrain gris anthracite RAL 7016

## THERMOSAFE / THERMOSAFE HYBRID

Tous les motifs de porte sur ces deux pages en gris anthracite RAL 7016

**Motif 188** poignée en acier inoxydable HOE 100, verre à motif Float mati avec 3 bandes transparentes

**Motif 693** poignée en acier inoxydable HOE 300

**Motif 871** poignée en acier inoxydable HOE 620

**Motif 173** poignée en acier inoxydable HOE 300, verre décoratif Float mati en option

**Motif 861** poignée en acier inoxydable HOE 700

**Motif 862** poignée en acier inoxydable HOE 620

**Motif 872** poignée en acier inoxydable HOE 615, parties latérales avec verre à motif Float mati avec 6 bandes transparentes

→ Vous trouverez toutes les couleurs et surfaces à la page 78.





Motif 75



Motif 65



Motif 504



Motif 650



Motif 680



Motif 689



Motif 697



Motif 867

## THERMOSAFE / THERMOSAFE HYBRID

Tous les motifs de porte sur cette page sont en aluminium gris RAL 9007, à structure fine mate

**Motif 75** poignée en acier inoxydable 38-1, verre décoratif Master-Carré

**Motif 65** poignée en acier inoxydable HOE 600, verre à motif Float maté avec 7 bandes transparentes

**Motif 504** poignée en acier inoxydable HOE 500, verre à motif Float maté avec 5 bandes transversales transparentes

**Motif 650** poignée en acier inoxydable HOE 700, verre décoratif Pave blanc

**Motif 680** poignée en acier inoxydable HOE 700, verre décoratif Pave blanc

**Motif 689** poignée en acier inoxydable 38-2, verre à motif Parsol gris maté avec 7 bandes transparentes

**Motif 697** poignée en acier inoxydable HOE 910, verre à motif Parsol gris maté avec 7 bandes transparentes

**Motif 867** poignée en acier inoxydable HOE 620, verre à motif Float maté avec 7 bandes transparentes

→ Vous trouverez toutes les couleurs et surfaces à la page 78.

A GAUCHE. Porte d'entrée en aluminium ThermoSafe motif 504, poignée en acier inoxydable HOE 500, aluminium gris RAL 9007, à structure fine mate



Motif 110



Motif 138



Motif 136



Motif 140



Motif 166



Motif 560

## THERMOSAFE / THERMOSAFE HYBRID

Tous les motifs de porte sur cette page sont en teinte Hörmann CH 703 anthracite

**Motif 110** poignée en acier inoxydable 38-1, verre décoratif Cathedral blanc (en option)

**Motif 138** poignée en acier inoxydable HOE 500, verre décoratif Satinato

**Motif 136** poignée en acier inoxydable 38-1, verre à motif Satinato avec 7 bandes maties, parties latérales avec verre décoratif Satinato

**Motif 140** poignée en acier inoxydable 38-1, parement en acier inoxydable, verre décoratif Pave blanc

**Motif 166** poignée en acier inoxydable 38-1, parement en acier inoxydable, verre à motif Satinato avec 7 bandes maties

**Motif 560** poignée en acier inoxydable HOE 600, verre à motif matti avec 11 bandes, parties latérales avec vitrage à motif

→ Vous trouverez toutes les couleurs et surfaces à la page 78.





Motif 723



Motif 189



Motif 686



Motif 185



Motif 503



Motif 877



Motif 879

## THERMOSAFE / THERMOSAFE HYBRID

Tous les motifs de porte sur cette page sont en gris clair RAL 7035 mat

**Motif 723** profilé de poignée en aluminium blanc RAL 9006, profilés de fixation de la couleur de la porte, verre décoratif Satinato

**Motif 189** poignée en acier inoxydable HOE 615, verre à motif Float mati avec 7 bandes transparentes

**Motif 686** poignée en acier inoxydable HOE 600, parement en acier inoxydable, verre à motif Float mati avec 7 bandes transparentes, parties latérales avec verre à motif

**Motif 185** poignée en acier inoxydable 38-2, verre décoratif Master-Carré blanc

**Motif 503** poignée en acier inoxydable HOE 500, verre à motif Float mati avec 7 bandes transversales transparentes

**Motif 877** poignée en acier inoxydable HOE 610, verre à motif Float mati avec 3 bandes transparentes

**Motif 879** poignée design G 750 en aluminium anodisé E6 / EV 1, verre à motif Float mati avec 3 bandes transparentes

→ Vous trouverez toutes les couleurs et surfaces à la page 78.



Motif 176



Motif 177



Motif 501



Motif 502



Motif 514

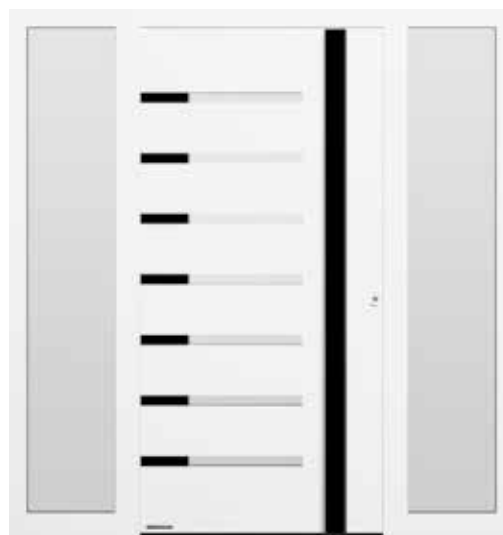

Motif 524

## THERMOSAFE / THERMOSAFE HYBRID

Tous les motifs de porte sur cette page sont en blanc trafic RAL 9016 mat

**Motif 176** poignée en acier inoxydable HOE 735, verre décoratif Satinato

**Motif 177** poignée en acier inoxydable HOE 700, verre décoratif Pave blanc

**Motif 501** poignée en acier inoxydable HOE 500, vitrage Satinato

**Motif 502** poignée en acier inoxydable HOE 500, vitrage Satinato

**Motif 514** poignée design G 750 en aluminium blanc RAL 9006, satiné, vitrage Float transparent, parties latérales avec verre à motif et 3 bandes transparentes

**Motif 524** poignée design G 750 et parements en noir foncé RAL 9005 (en option), vitrage Float transparent, parties latérales avec vitrage Float transparent

→ Vous trouverez toutes les couleurs et surfaces à la page 78.



Motif 757



Motif 759



Motif 777



Motif 779



Motif 797



Motif 799

## THERMOSAFE / THERMOSAFE HYBRID

Tous les motifs de porte sur cette page en gris quartz RAL 7039, à structure fine mate

**Motif 757** poignée en acier inoxydable HOE 797, verre à motif Float mati avec bandes transparentes

**Motif 759** poignée design G 750 en aluminium anodisé, E6 / EV 1, verre à motif Float, mati avec bandes transparentes

**Motif 777** poignée en acier inoxydable HOE 610, verre décoratif Float mati

**Motif 779** poignée design G 750 en aluminium anodisé E6 / EV 1, verre décoratif Float mati

**Motif 797** poignée en acier inoxydable HOE 797, verre décoratif Float mati

**Motif 799** poignée design G 750 en aluminium anodisé E6 / EV 1, verre décoratif Float mati

→ Vous trouverez toutes les couleurs et surfaces à la page 78.





Motif 40



Motif 45



Motif 505



Motif 552



Motif 553



Motif 583



Motif 590

## THERMOSAFE / THERMOSAFE HYBRID

Tous les motifs de porte sur cette page sont en blanc trafic RAL 9016 mat

**Motif 40** poignée en acier inoxydable HOE 550, verre à motif partiellement mati

**Motif 45** poignée en acier inoxydable HOE 200, verre à motif Parsol gris mati avec 4 bandes transparentes

**Motif 505** poignée en acier inoxydable HOE 500, verre à motif Float mati avec 4 bandes transparentes

**Motif 552** poignée en acier inoxydable HOE 150 fabriquée main, verre à motif Float mati avec bande transparente et bande rouge

**Motif 553** poignée en aluminium G 753 en argent, verre à motif Reflo mati avec véritable ornementation à rainures polies

**Motif 583** parement de couleur en gris ardoise RAL 7015, poignée en aluminium G 755, verre à motif Reflo mati avec bord transparent

**Motif 590\*** parement de couleur en gris ardoise RAL 7015, poignée design G 750, verre à motif Reflo avec véritable ornementation à rainures polies et motif sablé

\* Non disponible pour ThermoSafe Hybrid

→ Vous trouverez toutes les couleurs et surfaces à la page 78.

A GAUCHE. Porte d'entrée en aluminium ThermoSafe motif 553, blanc trafic RAL 9016



**RAFFINEMENT A L'INTERIEUR  
ET L'EXTERIEUR.**

Sur demande, vous pouvez obtenir les mêmes motifs classiques pour la face intérieure de votre porte que pour la face extérieure. De cette façon, votre porte d'entrée s'harmonisera aussi parfaitement avec vos portes d'intérieur classiques.

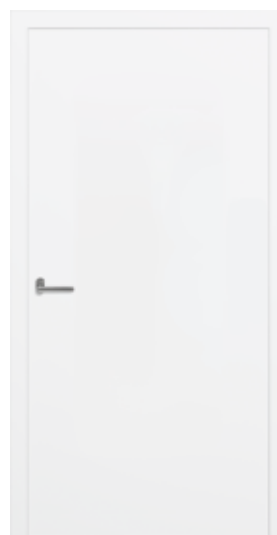

Face intérieure de série avec vantail de porte lisse



Face intérieure en option avec cadre décoratif pour motifs sans vitrage



Motif 402



Motif 413



Motif 414 ■ NOUVEAU



Motif 416 ■ NOUVEAU



Motif 445



Motif 675



Motif 694

## THERMOSAFE / THERMOSAFE HYBRID

Tous les motifs de porte sur cette page sont en blanc trafic RAL 9016 mat

**Motif 402** poignée en acier inoxydable 14-2, cadre décoratif, vitrage à motif Reflo partiellement mat avec véritable ornementation à rainures polies

**Motif 413** poignée en acier inoxydable 14-2, cadre décoratif, verre décoratif Silk

**Motif 414** poignée en acier inoxydable 14-2, cadre décoratif, verre décoratif Silk

**Motif 416** poignée en acier inoxydable 14-2, cadre décoratif

**Motif 445** poignée en acier inoxydable 38-1, cadre décoratif, verre décoratif Chinchilla, parties latérales avec verre décoratif Chinchilla

**Motif 675** poignée en acier inoxydable 38-1, cadre décoratif, verre à motif Reflo avec véritable ornementation à rainures polies

**Motif 694** poignée en acier inoxydable HOE 700, cadre décoratif, verre à motif Reflo avec véritable ornementation à rainures polies

→ Vous trouverez toutes les couleurs et surfaces à la page 78.

EN HAUT A GAUCHE. Porte d'entrée en aluminium ThermoSafe Motif 421, gris clair RAL 7035



Motif 453 ■ NOUVEAU



Motif 451 ■ NOUVEAU



Motif 452 ■ NOUVEAU



EN HAUT. Cadre décoratif avec verre à motif (détail)



Motif 455 ■ NOUVEAU



Motif 456 ■ NOUVEAU



Motif 457 ■ NOUVEAU

## THERMOSAFE / THERMOSAFE HYBRID

Tous les motifs de porte sur cette page sont en gris pierre RAL 7030, à structure fine mate

**Motif 453** poignée en acier inoxydable 14-2, cadre décoratif

**Motif 451** poignée en acier inoxydable 14-2, cadre décoratif, verre à motif Reflo sablé avec bord non mati

**Motif 452** poignée en acier inoxydable 14-2, cadre décoratif, verre à motif Reflo sablé avec bord non mati

**Motif 455** poignée en acier inoxydable 14-2, cadre décoratif, verre à motif Reflo sablé avec bord non mati

**Motif 456** poignée en acier inoxydable 14-2, cadre décoratif, verre à motif Reflo sablé avec bord non mati

**Motif 457** poignée en acier inoxydable 14-2, cadre décoratif, parties latérales avec verre décoratif Satinato

→ Vous trouverez toutes les couleurs et surfaces à la page 78.





Motif 421 ■ NOUVEAU



Motif 419 ■ NOUVEAU



Motif 420 ■ NOUVEAU



EN HAUT. Verre à motif, décor en plomb avec verre de base sablé Reflo



Motif 459 ■ NOUVEAU



Motif 422 ■ NOUVEAU



Motif 454 ■ NOUVEAU



EN HAUT. Rainures fraisées et verre à motif avec bord non mati (détail)

## THERMOSAFE / THERMOSAFE HYBRID

Tous les motifs de porte sur cette page sont en blanc trafic RAL 9016 mat

**Motif 419** poignée en acier inoxydable 14-2, cadre décoratif, verre à motif avec décor en plomb et verre de base sablé Reflo (en option)

**Motif 420** poignée en acier inoxydable 14-2, cadre décoratif, verre à motif Reflo sablé avec bord non mati

**Motif 421** poignée en acier inoxydable 14-2

**Motif 422** poignée en acier inoxydable 14-2, rainures fraisées, verre à motif Reflo sablé avec bord non mati

**Motif 454** poignée en acier inoxydable 14-2, rainures fraisées, verre à motif Reflo sablé avec bord non mati

**Motif 459\*** poignée en acier inoxydable 14-2, rainures fraisées, motif plein

\* Non disponible pour ThermoSafe Hybrid

→ Vous trouverez toutes les couleurs et surfaces à la page 78.



# ThermoPlan Hybrid



**Jonction affleurante**  
à l'intérieur et à l'extérieur



**Sécurité CR 3**  
de série



**Insonorisation élevée**  
Jusqu'à 36 dB



**Très bonne isolation thermique**  
coefficient  $U_D$  maximum de 0,78 W/(m<sup>2</sup>·K)



**Panneau de porte extérieur en acier inoxydable**

**LA GAMME DESIGN.** La particularité de cette porte est son aspect lisse élégant. L'intérieur et l'extérieur du panneau et de l'hubriserie de porte ne présentent aucune saillie, ni à la vue, ni au toucher.

**LA TÔLE D'ACIER INOXYDABLE** à l'extérieur assure une excellente stabilité, même en cas de grandes différences de température, pour un aspect affleurant de votre porte d'entrée comme au premier jour.

Vue d'ensemble de la porte et jonction affleurante entre le panneau et le cadre de la porte à l'extérieur **1** et à l'intérieur **2**

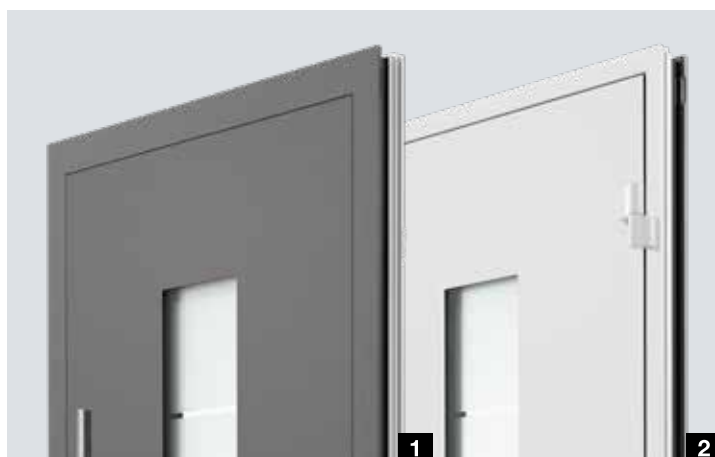

A GAUCHE. Porte d'entrée en aluminium ThermoPlan Hybrid motif 860, teinte Hörmann CH 703 anthracite, à structure fine mate



Motif 138

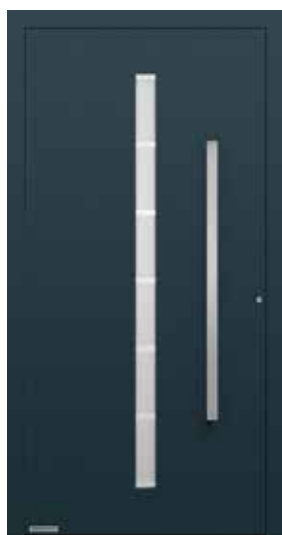

Motif 189



Motif 501



Motif 502



Motif 503



Motif 504



Motif 505

## THERMOPLAN HYBRID

Tous les motifs de porte sur cette page sont en gris anthracite RAL 7016, à structure fine mate

**Motif 138** poignée en acier inoxydable HOE 500, verre décoratif Satinato

**Motif 189** poignée en acier inoxydable HOE 615, verre à motif Float mati avec 7 bandes transparentes

**Motif 501** poignée en acier inoxydable HOE 500, vitrage Satinato

**Motif 502** poignée en acier inoxydable HOE 500, vitrage Satinato

**Motif 503** poignée en acier inoxydable HOE 500, verre à motif Float mati avec 7 bandes transparentes

**Motif 504** poignée en acier inoxydable HOE 500, verre à motif Float mati avec 5 bandes transparentes

**Motif 505** poignée en acier inoxydable HOE 500, verre à motif Float mati avec 4 bandes transparentes

→ Vous trouverez toutes les couleurs et surfaces à la page 78.



Motif 686



Motif 689



Motif 823



Motif 860



Motif 862



Motif 867



Motif 871



Motif 872

## THERMOPLAN HYBRID

Tous les motifs de porte sur cette page sont en blanc trafic RAL 9016 mat

**Motif 686** poignée en acier inoxydable HOE 600, parement en acier inoxydable, verre à motif Float mati avec 7 bandes transparentes

**Motif 689** poignée en acier inoxydable 38-2, verre à motif Parsol gris mati avec 7 bandes transparentes

**Motif 823** profilé de poignée en aluminium blanc RAL 9006, profilés de fixation de la couleur de la porte

**Motif 860** poignée en acier inoxydable HOE 700

**Motif 862** poignée en acier inoxydable HOE 620

**Motif 867** poignée en acier inoxydable HOE 620, verre à motif Float mati avec 7 bandes transparentes

**Motif 871** poignée en acier inoxydable HOE 620

**Motif 872** poignée en acier inoxydable HOE 615

→ Vous trouverez toutes les couleurs et surfaces à la page 78.



# ThermoCarbon



**Structure à feuillure épaisse**  
à l'intérieur



**Sécurité CR 3**  
de série



**Sécurité CR 4**  
en option



**Insonorisation élevée**  
Jusqu'à 35 dB



**Isolation thermique de pointe**

## Exclusivité Hörmann

ThermoCarbon avec un coefficient  $U_D$  maximum de  $0,47 \text{ W}/(\text{m}^2\cdot\text{K})$

**LE NEC PLUS ULTRA.** Grâce au cadre ouvrant high-tech de 100 mm d'épaisseur en matériau hybride carbone / fibre de verre, nous réalisons des portes d'entrée dont la hauteur peut atteindre 3 000 mm. Les poignées de porte encastrées de nombreux motifs satisfont, par leur aspect affleurant, aux esthètes exigeants. L'intérieur de la porte, avec sa discrète feuillure épaisse, s'intègre parfaitement à votre décoration intérieure.

Motif 308 avec poignée extérieure affleurante

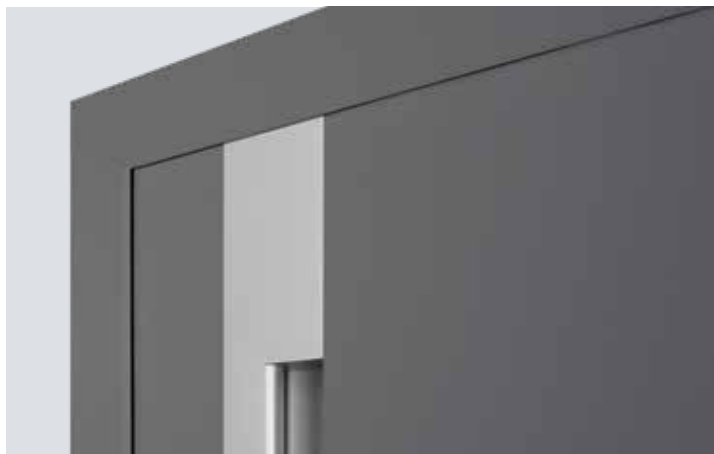

A GAUCHE. Porte d'entrée en aluminium ThermoCarbon motif 308, gris anthracite RAL 7016, hauteur de porte 3000 mm

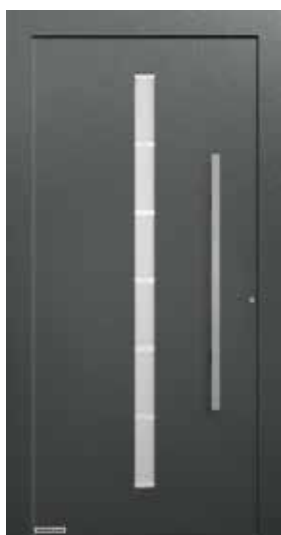

Motif 189



Motif 300



Motif 301



Motif 302



Motif 304



Motif 305

## THERMOCARBON

Tous les motifs de porte sur cette page sont en teinte Hörmann CH 703 anthracite, à structure fine mate

**Motif 189** poignée en acier inoxydable HOE 615, verre à motif Float mati avec 7 bandes transparentes

**Motif 300** poignée en aluminium blanc RAL 9006, satiné

**Motif 301** parement en aluminium affleurant et poignée en aluminium blanc RAL 9006, parties latérales avec verre décoratif Float mati

**Motif 302** poignée affleurante en aluminium blanc RAL 9006, satiné, verre à motif Float mati avec une bande transparente verticale

**Motif 304** réservation concave en aluminium blanc RAL 9006, satiné, poignée affleurante en acier inoxydable

**Motif 305** parement en aluminium en rouge rubis RAL 3003, mat, poignée affleurante en acier inoxydable, parties latérales avec verre décoratif Micrograin

→ Vous trouverez toutes les couleurs et surfaces à la page 78.





Motif 306



Motif 308



Motif 309



Motif 310



Motif 312



Motif 314



Motif 504

## THERMOCARBON

Tous les motifs de porte sur cette page sont en blanc trafic RAL 9016 mat

**Motif 306** réservation concave en blanc trafic RAL 9016, mat, poignée affleurante en acier inoxydable, verre décoratif Float mati

**Motif 308** poignée et réservation concave en gris anthracite RAL 7016, mat, parties latérales avec verre décoratif Float mati

**Motif 309** poignée affleurante en aluminium blanc RAL 9006, satiné

**Motif 310** poignée affleurante en acier inoxydable, verre décoratif Float mati

**Motif 312** poignée affleurante en aluminium blanc RAL 9006, satiné, verre à motif Float mati avec une bande transparente verticale, parties latérales avec verre décoratif Float mati (sur toute la surface)

**Motif 314** réservation concave en blanc trafic RAL 9016, mat, poignée affleurante en acier inoxydable, verre décoratif Float mati

**Motif 504** poignée en acier inoxydable HOE 500, verre à motif Float mati avec 5 bandes transparentes

→ Vous trouverez toutes les couleurs et surfaces à la page 78.





Motif 565



Motif 568



Motif 650



Motif 680



Motif 686



Motif 823



Motif 860



Motif 862

## THERMOCARBON

Tous les motifs de porte sur cette page sont en gris ardoise RAL 7015, à structure fine mate

**Motif 565** poignée design G 760 en aluminium anodisé E6 / EV 1, parement de poignée en aluminium anodisé E6 / EV 1

**Motif 568** poignée design G 750 anodisé E6 / EV 1

**Motif 650** poignée en acier inoxydable HOE 700, verre décoratif Pave blanc

**Motif 680** poignée en acier inoxydable HOE 700, verre décoratif Pave blanc

**Motif 686** poignée en acier inoxydable HOE 610, verre à motif Float mati avec 7 bandes transparentes

**Motif 823** profilé de poignée en aluminium blanc RAL 9006, profilés de fixation de la couleur de la porte

**Motif 860** poignée en acier inoxydable HOE 700

**Motif 862** poignée en acier inoxydable HOE 620

→ Vous trouverez toutes les couleurs et surfaces à la page 78.

A GAUCHE. Porte d'entrée en aluminium ThermoCarbon motif 680, gris ardoise RAL 7015, à structure fine mate



# TopComfort



**Sécurité CR 2**  
en option



**Sécurité CR 3**  
en option



**Insonorisation élevée**  
Jusqu'à 39 dB



**Bonne isolation thermique**  
coefficient  $U_D$  maximum de 1,3 W/(m<sup>2</sup>·K)

**DES ENTREES BAIGNEES DE LUMIERE.** En plus de leur équipement complet, nos portes vitrées TopComfort vous offrent une entrée lumineuse et accueillante – parfait pour les immeubles collectifs ou les entrées de commerces. Vous avez le choix entre 9 motifs de porte vitrés exclusifs qui se distinguent par leur style de verre, leur degré de transparence et leur apport de luminosité.

**MOTORISATION DE PORTE HDO.** Ouvrez et fermez votre porte d'entrée TopComfort simplement et automatiquement. Le capteur Flatscan discret surveille la zone de débattement et garantit un fonctionnement sans faille. La motorisation se commande très facilement par bouton, détecteur de mouvement ainsi que *via* un émetteur ou bouton-poussoir sans fil avec le système radio BiSecur.

La motorisation HDO 200, en combinaison avec une exécution de porte à seuil plat incluant un joint de sol rétractable, est la solution optimale pour des entrées accessibles aux PMR.



A GAUCHE. Porte d'entrée en aluminium TopComfort, gris anthracite RAL 7016



Motif 100



Motif 100 verre à motif ou verre décoratif sur demande



Motif 101

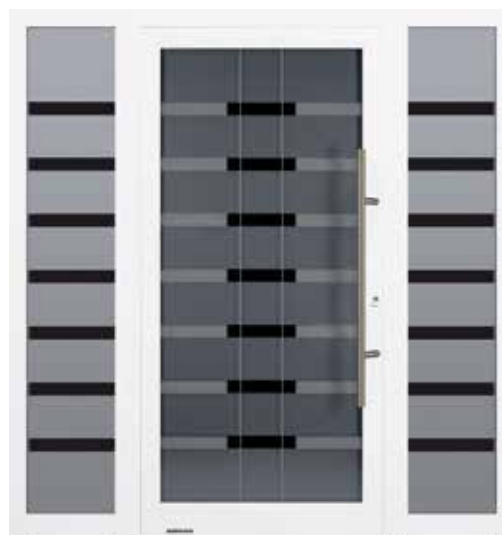

Motif 100 MG 111

## TOPCOMFORT

Tous les motifs de porte sur cette page sont en blanc trafic RAL 9016 mat

**Motif 100** poignée en acier inoxydable 38-1, verre décoratif Master-Carré

**Motif 100** verre à motif sur demande poignée en acier inoxydable HOE 710, verre à motif Float mat avec 7 bandes transparentes

**Motif 101** poignée en acier inoxydable 38-1, verre décoratif Master-Carré

**Motif 100 MG 111** poignée en acier inoxydable 38-2, verre à motif avec bandes mates

→ Vous trouverez toutes les couleurs et surfaces à la page 78.



Motif 100 MG 112



Motif 100 MG 113



Motif 100 MG 114



Motif 100 MG 115



Motif 100 MG 116



Motif 100 MG 117

## TOPCOMFORT

Tous les motifs de porte sur cette page sont en blanc trafic RAL 9016 mat

**Motif 100 MG 112** poignée en acier inoxydable 38-2, verre à motif Micrograin à structure horizontale

**Motif 100 MG 113** poignée en acier inoxydable 38-2, verre à motif avec 25 bandes mates

**Motif 100 MG 114** poignée en acier inoxydable 38-2, verre à motif mat avec bandes et demi-cercles transparents

**Motif 100 MG 115** poignée en acier inoxydable 38-2, verre à motif mat avec rectangles

**Motif 100 MG 116** poignée en acier inoxydable 38-2, verre à motif avec arc et bandes mates

**Motif 100 MG 117** poignée en acier inoxydable 38-2, verre à motif mat avec 9 bandes transparentes

→ Vous trouverez toutes les couleurs et surfaces à la page 78.

# Personnalisations

**CONCEPTION INDIVIDUELLE.** Vous pouvez concevoir chaque motif de porte d'entrée au gré de vos envies. Une poignée extérieure particulière ou un vitrage spécifique ? Nous vous proposons un large éventail d'options pour personnaliser votre porte d'entrée. Vous pouvez également harmoniser la couleur de la porte avec celle des fenêtres de votre maison. Choisissez parmi de nombreuses couleurs préférentielles lisses ou texturées ou concevez votre porte avec un RAL au choix.

→ Vous trouverez plus d'informations à partir de la page 78.







EN HAUT. ThermoSafe motif 860 en teinte Hörmann CH 703 anthracite, poignée en acier inoxydable HOE 740 adaptée à la hauteur de la porte, partie latérale avec vitrage Float transparent

EN BAS À GAUCHE. ThermoCarbon motif 308 en rouge rubis RAL 3003, cadre gris anthracite RAL 7016, partie latérale avec verre décoratif Float mat

EN BAS AU CENTRE. ThermoSafe motif 504 en blanc trafic RAL 9016, partie latérale, verre décoratif Micrograin (Madras basic)

EN BAS À DROITE. Porte d'entrée en aluminium ThermoSafe motif avec design intérieur Groove 15 d'aspect identique avec la porte d'intérieur DesignLine Groove 15, laque blanc trafic RAL 9016

**ENTREES GENEREUSES.** Créez des espaces extérieurs joliment aménagés pour vos entrées et apportez plus de lumière dans votre maison. Vous pouvez compléter chaque motif de porte d'entrée illustré ci-après par des parties latérales et des impostes vitrées. Vous avez également le libre choix du vitrage : aspect identique au motif de la porte d'entrée ou bien personnalisé selon vos envies.

→ Vous trouverez plus d'informations à partir de la page 79.



EN HAUT. TopComfort motif 101 avec parties latérales en option et batterie de boîtes aux lettres intégrée

A GAUCHE. ThermoSafe motif 568 en teinte Hörmann CH 703 anthracite avec parties latérales en option et imposte vitrée



### **BATTERIES DE BOÎTES AUX LETTRES PRATIQUES.**

Intégrez nos ensembles élégants de boîtes aux lettres avec cache haut de gamme en acier inoxydable et panneau en aluminium à isolation thermique dans la partie latérale de votre porte d'entrée. Selon vos souhaits, vous pouvez ajouter un bouton d'éclairage, un interphone et un bouton de sonnette pour un maximum de 12 foyers.

→ Disponible pour ThermoSafe et TopComfort



### CONFORT D'UTILISATION POUR TOUS LES AGES.

Ouvrez votre porte d'entrée facilement grâce à un système intelligent et convivial. Vous avez besoin d'un code, d'une empreinte digitale ou d'un smartphone. Avec nos sets de serrures, vous trouverez la solution intelligente qui répond à vos besoins. Avec l'unité centrale Smart Home Hörmann homee, vous pouvez, par exemple, commander facilement *via* une application, non seulement votre porte, mais aussi votre porte de garage et votre portail Hörmann, des capteurs climatiques ou une caméra : à n'importe quelle heure du jour et de la nuit, aux quatre coins du monde.

→ Vous trouverez plus d'informations à partir de la page 72.



**AIDE A L'OUVERTURE ECTURN.** Après avoir déverrouillé la porte, il vous suffit d'appuyer légèrement sur le panneau de votre porte d'entrée pour que celle-ci s'ouvre et se ferme automatiquement. Grâce à son fonctionnement à basse consommation, aucun dispositif de sécurité n'est nécessaire pour cette aide à l'ouverture. L'aide à l'ouverture est posée en applique ou bien intégrée en toute discrétion dans le panneau de porte et le cadre.

→ Disponible pour les portes d'entrée en aluminium ThermoSafe, ThermoSafe Hybrid, ThermoPlan Hybrid et ThermoCarbon



EN HAUT A GAUCHE. Lecteur d'empreinte digitale intégré élégamment au panneau de porte

EN HAUT AU CENTRE ET A DROITE. Ouverture de porte tout confort avec l'aide à l'ouverture ECTURN

EN BAS. Unité centrale Smart Home Hörmann homee pour tous les domaines de la maison

**Conseil** Un ferme-porte avec unité de blocage mécanique est recommandé pour bloquer facilement le panneau de porte, afin par exemple, de faire passer des objets par la porte. Vous trouverez plus d'informations à la page 68.



64



74



79



# Design. Équipement. Accessoires.

- 64 Construction de panneau de porte
- 66 Types de portes
- 68 Equipements de porte
- 70 Equipements de sécurité
- 72 Serrures confort
- 74 Poignées extérieures
- 77 Béquillages
- 78 Couleurs
- 79 Vitrages
- 80 Dimensions et données techniques

# Construction de panneau de porte

Entièrement injectée de mousse

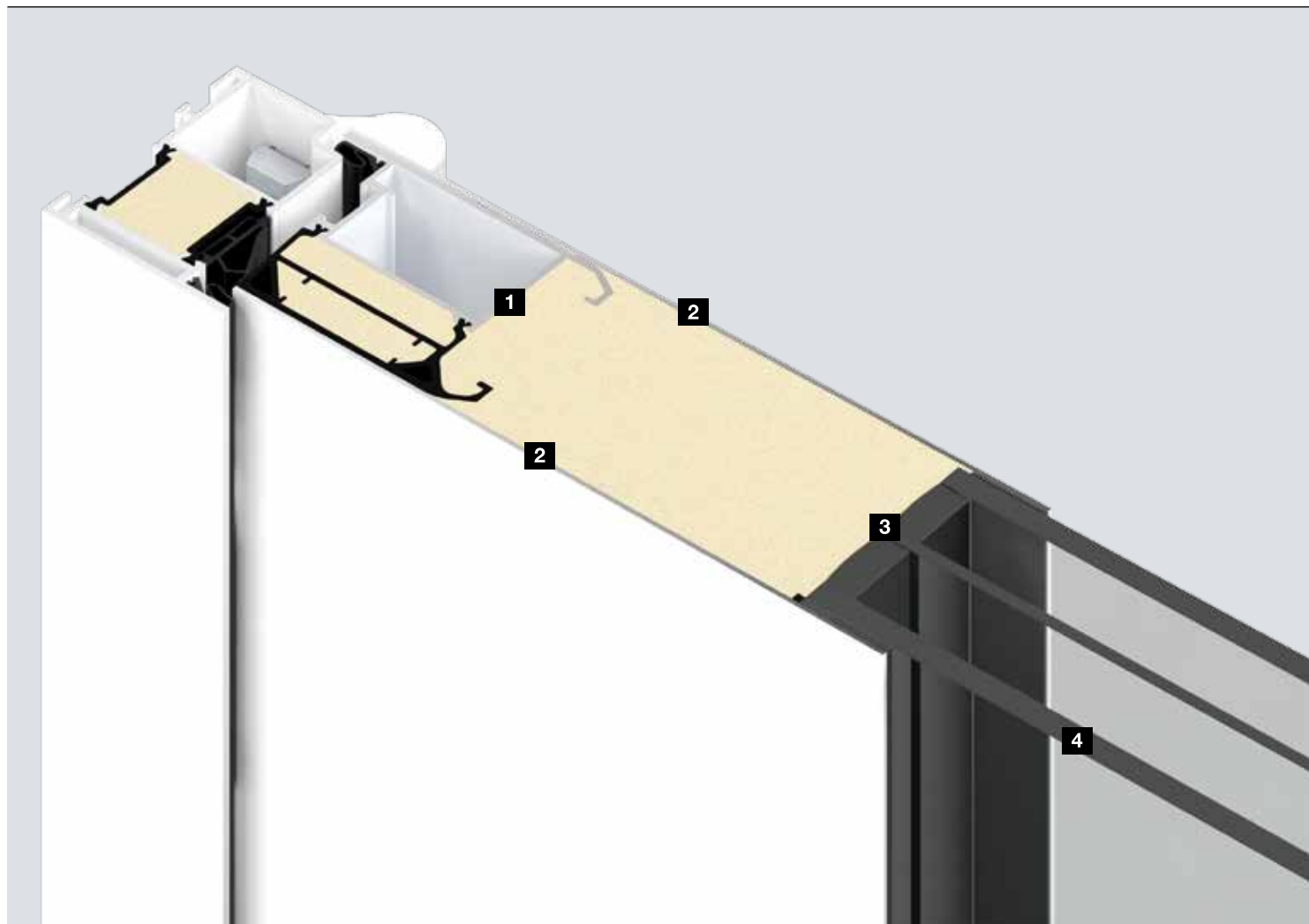

## Caractéristiques de performance

### ThermoSafe

### ThermoSafe Hybrid

Forces de manœuvre selon EN 12217	Jusqu'à classe 5	Jusqu'à classe 5
Durabilité / Contrainte mécanique selon EN 12400	Jusqu'à classe 5	Jusqu'à classe 5
Résistance aux variations climatiques selon EN 12219	Jusqu'à 2d / 2e	Jusqu'à 2d / 2e
Perméabilité à l'air selon EN 12207	Jusqu'à classe 4	Jusqu'à classe 4
Étanchéité à la pluie battante selon EN 12208	Jusqu'à classe 7A	Jusqu'à classe 7A
Résistance à la charge au vent selon EN 12210	Jusqu'à classe C2 / B2	Jusqu'à classe C2 / B2
Résistance aux chocs selon EN 13049	Jusqu'à classe 1	Jusqu'à classe 1
Stabilité mécanique selon EN 1192	Jusqu'à classe 3	Jusqu'à classe 3

**Avis :** les caractéristiques de performance mentionnées décrivent les performances maximales de la porte d'entrée. Ces performances peuvent différer en fonction de l'équipement de la porte d'entrée.



### Exclusivité Hörmann

Aucun pont thermique avec vitrages et profilé de porte

### Exclusivité Hörmann

De série avec verre de sécurité feuilleté P5A de 10 mm et verre de sécurité feuilleté 8 mm

## Panneau de porte entièrement injecté de mousse.

Avec les portes d'entrée ThermoSafe, ThermoSafe Hybrid, ThermoPlan Hybrid et ThermoCarbon, la mousse de PU adhère de manière optimale au profilé de porte **1**, aux tôles intérieure et extérieure **2** et aux vitrages **3**. A la différence des autres conceptions de portes, dont les composants sont uniquement collés entre eux, cette construction élégante se distingue par une grande stabilité et une résistance élevée aux tentatives de cambriolage, ainsi que par une isolation thermique améliorée sans ponts thermiques avec des vitrages.

## Vitrage de sécurité. **4**

En matière de sécurité anti-effraction et de protection contre les accidents, les portes d'entrée Hörmann satisfont aux exigences les plus strictes. Le verre de sécurité feuilleté sur les faces intérieure et extérieure du triple vitrage isolant assure un maximum de sécurité. En cas de bris de verre éventuel, la vitre ne vole pas en éclats et reste maintenue à l'intérieur, éliminant ainsi tout risque de blessure. En outre, ce type de verre offre une sécurité anti-effraction élevée puisqu'il bloque tout accès à l'intérieur.

### ThermoPlan Hybrid

### ThermoCarbon

### TopComfort

Jusqu'à classe 5

Jusqu'à classe 3

Jusqu'à classe 3

Jusqu'à classe 5

Jusqu'à classe 6

Jusqu'à classe 5

Jusqu'à 2d / 1e

Jusqu'à 2d / 2e

Jusqu'à 2d / 2e

Jusqu'à classe 4

Jusqu'à classe 4

Jusqu'à classe 4

Jusqu'à classe 7A

Jusqu'à classe 7A

Jusqu'à classe 5A

Jusqu'à classe C2 / B2

Jusqu'à classe C2 / B2

Jusqu'à classe C2

Jusqu'à classe 1

Jusqu'à classe 5

Jusqu'à classe 1

Jusqu'à classe 3

Jusqu'à classe 3

Jusqu'à classe 3

# Types de portes

Le profilé adéquat pour chaque exigence

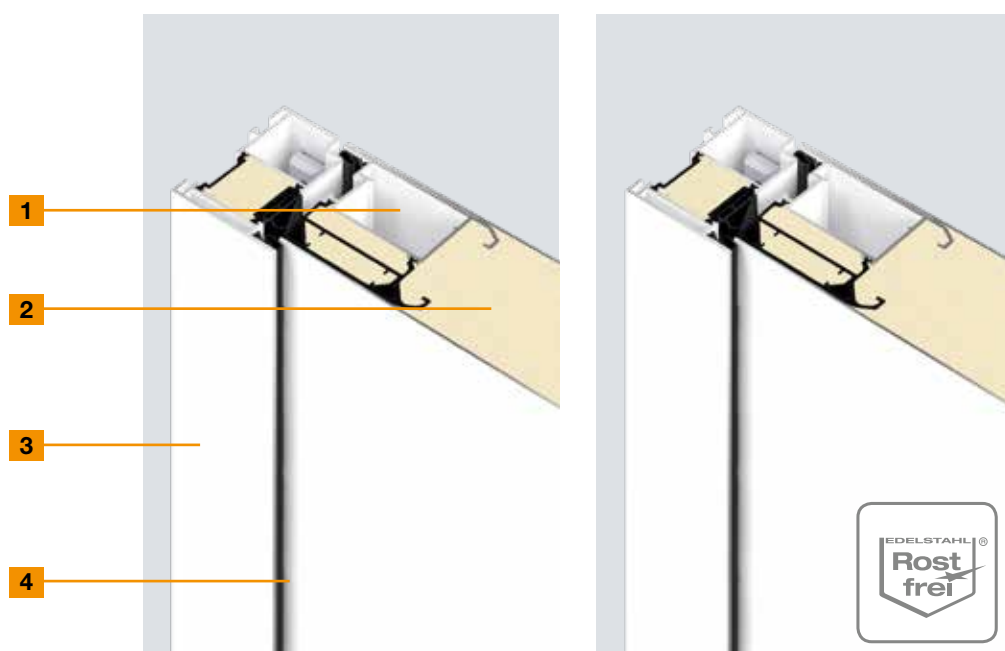

**ThermoSafe**

**ThermoSafe Hybrid**

<b>1</b>	<b>Profilé de porte</b>	Intérieur	Intérieur
	<b>Matériau</b>	Aluminium, à rupture de pont thermique	Aluminium, à rupture de pont thermique
<b>2</b>	<b>Épaisseur du panneau de porte</b>	<b>73 mm</b>	<b>73 mm</b>
	<b>Tôle extérieure</b>	Aluminium	Acier inoxydable
	<b>Feuillure extérieure</b>	<b>Avec recouvrement de feuillure</b>	<b>Avec recouvrement de feuillure</b>
	<b>Tôle intérieure</b>	Aluminium	Aluminium
	<b>Feuillure intérieure</b>	Exécution affleurante	Exécution affleurante
<b>3</b>	<b>Épaisseur du cadre</b>	82 mm	82 mm
	<b>Matériau</b>	Aluminium, à rupture de pont thermique	Aluminium, à rupture de pont thermique
<b>4</b>	<b>Système d'étanchéification</b>	Triple	Triple
	<b>Seuil</b>	Aluminium / Synthétique	Aluminium / Synthétique
	<b>Isolation thermique (coefficient <math>U_D</math>)*</b>	<b>Jusqu'à 0,87 W/(m<sup>2</sup>·K)</b>	<b>Jusqu'à 0,87 W/(m<sup>2</sup>·K)</b>
	<b>Insonorisation</b>	Jusqu'à 34 dB	Jusqu'à 36 dB

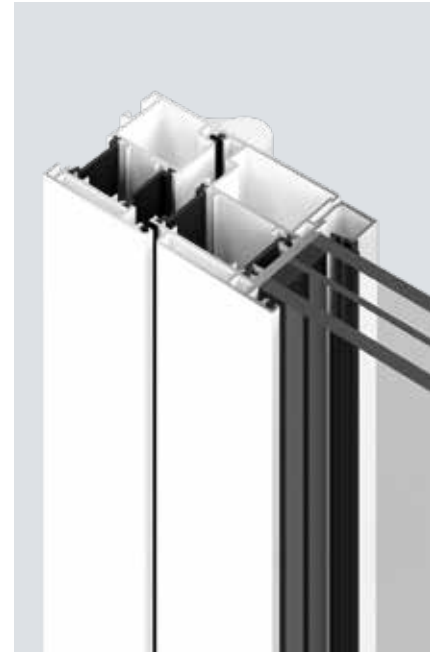

### ThermoPlan Hybrid

### ThermoCarbon

### TopComfort

Intérieur	Intérieur	Parcloses
Aluminium, à rupture de pont thermique	Carbone, à rupture de pont thermique	Aluminium, à rupture de pont thermique
<b>82 mm</b>	<b>100 mm</b>	<b>80 mm</b>
Acier inoxydable	Aluminium	
<b>Exécution affleurante</b>	<b>Avec recouvrement de feuillure</b>	<b>Exécution affleurante</b>
Aluminium	Aluminium	
Exécution affleurante	Avec recouvrement de feuillure	Exécution affleurante
82 mm	111 mm	80 mm
Aluminium, à rupture de pont thermique	Aluminium, à rupture de pont thermique	Aluminium, à rupture de pont thermique
Triple	Quadruple	Double
Aluminium / Synthétique	Aluminium / Synthétique	Aluminium / Synthétique
<b>Jusqu'à 0,78 W/(m<sup>2</sup>·K)</b>	<b>Jusqu'à 0,47 W/(m<sup>2</sup>·K)</b>	<b>Jusqu'à 1,3 W/(m<sup>2</sup>·K)</b>
Jusqu'à 36 dB	Jusqu'à 35 dB	Jusqu'à 39 dB

**Exclusivité Hörmann**  
 coefficient U<sub>0</sub> maximum de  
 0,47 W/(m<sup>2</sup>·K)

\* En fonction des dimensions de la porte. Valeurs indiquées pour une dimension hors-tout cadre de 1250 x 2200 mm.

# Equipements de porte

Pour une conception de porte élégante et fonctionnelle

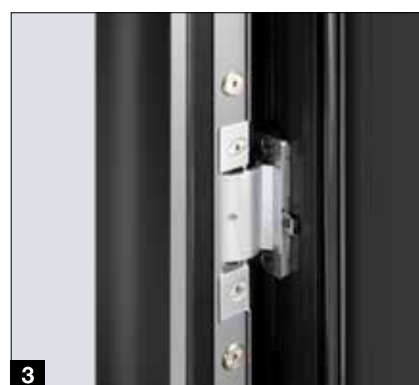

## ThermoSafe

## ThermoSafe Hybrid

	ThermoSafe	ThermoSafe Hybrid
<b>1</b> Face intérieure pleine	●	●
<b>2</b> Paumelles 3D, blanc trafic RAL 9016	●	●
<b>3</b> Paumelles masquées	○	○
<b>4</b> Passage de câble avec câble spiralé	○	○
<b>5</b> Passage de câble masqué	○	○
<b>6</b> Béquilles intérieures	Aluminium, blanc trafic RAL 9016	Aluminium, blanc trafic RAL 9016
<b>7</b> Gâche en acier inoxydable	●	●
<b>8</b> Vitrage à isolation thermique	Triple vitrage	Triple vitrage
<b>9</b> Ferme-porte intégré ou ferme-porte HDC 35 (non illustré) avec unité de blocage mécanique	○	○
Limiteur d'ouverture	○	○
<b>10</b> Joint de sol rétractable avec protection contre les intempéries	○	○

● = de série ○ = en option - = non disponible

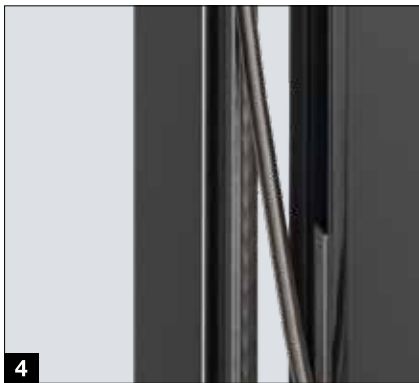

**ThermoPlan Hybrid**

**ThermoCarbon**

**TopComfort**

●	●	●
●	-	●
○	●	○
○	-	○
○	○	-
Aluminium, blanc trafic RAL 9016	Acier inoxydable	Aluminium, blanc trafic RAL 9016
●	● (intégrée dans la feuillure)	●
Triple vitrage	Quadruple vitrage	Triple vitrage
○	○	-
○	-	○ avec compas limiteur d'ouverture
-	-	○ sans protection contre les intempéries

# Equipements de sécurité

Equipement de sécurité anti-effraction certifié de série

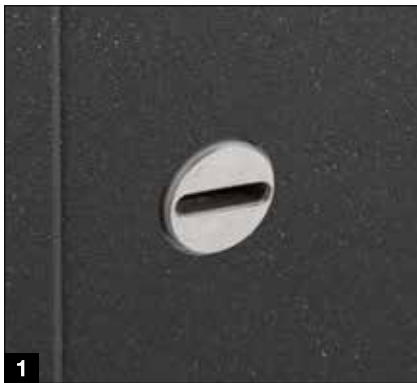

## ThermoSafe

## ThermoSafe Hybrid

<b>1</b>	Cylindre profilé avec rosace de sécurité encastrée	-	-
<b>2</b>	Cylindre profilé avec rosace de sécurité en applique	●	●
<b>3</b>	Serrure de sécurité avec pêne à crochet et verrouillage mécanique	● H5 avec verrouillage 5 points	● H5 avec verrouillage 5 points
	Gâche électrique avec position jour / nuit	○	○
	Gâche électrique avec position jour / nuit et ouverture permanente	○	○
<b>4</b>	Serrure de sécurité avec pêne dormant et verrouillage mécanique	■ S5 automatique avec verrouillage 5 points	■ S5 automatique avec verrouillage 5 points
<b>4</b>	Serrure de sécurité avec pêne dormant, étrier de blocage et verrouillage mécanique	○ S5S automatique avec verrouillage 5 points	○ S5S automatique avec verrouillage 5 points
	Sécurité antirelevage* côté paumelles	●	●
	Equipement de sécurité anti-effraction CR 2	●	●
	Equipement de sécurité anti-effraction CR 3	●	●
	Equipement de sécurité anti-effraction CR 4	-	● pour motifs de porte sans vitrage et avec serrure H5

● = de série ■ = en option sans supplément ○ = en option - = non disponible

\* Non nécessaire avec des paumelles masquées



### Sécurité CR 2

contrôlée et certifiée

Un malfaiteur occasionnel tente de fracturer la porte verrouillée en 3 minutes avec des outils simples.



### Sécurité CR 3

contrôlée et certifiée

Un malfaiteur tente de fracturer la porte verrouillée en 5 minutes avec des outils, par exemple un pied-de-biche et une perceuse basique.



### Sécurité CR 4

contrôlée et certifiée

Un malfaiteur expérimenté tente de fracturer la porte verrouillée en 10 minutes avec des outils, par exemple un pied-de-biche ainsi que des perceuses et des outils de percussion.



#### ThermoPlan Hybrid

#### ThermoCarbon

#### TopComfort

●	●	●
-	-	-
● H5 avec verrouillage 5 points	● H9 avec verrouillage 9 points	● H5 avec verrouillage 5 points
○	○	○
○	○	○
■ S5 automatique avec verrouillage 5 points	■ S7 automatique avec verrouillage 7 points	■ S5 automatique avec verrouillage 5 points
○ S5S automatique avec verrouillage 5 points	-	○ S5S automatique avec verrouillage 5 points
●	Non nécessaire	●
		○
●	●	○
-	○	-

# Serrures confort

La sécurité d'un équipement intelligent

## Serrure de sécurité automatique S5 / S7 avec moteur électrique

La serrure est équipée d'un moteur électrique avec verrouillage automatique qui déverrouille les pènes dormants de votre porte d'entrée au moyen d'une impulsion électrique. Selon la version de la serrure, vous pouvez ouvrir votre porte d'entrée par un bouton-poussoir depuis l'intérieur sur un système d'interphone existant ou depuis l'extérieur avec un code, une empreinte digitale, par système radio ou *via* Bluetooth.

	S5 / S7 Comfort	S5 / S7 Code	S5 Touch- Code et Bluetooth	S5 / S7 Scan	S5 / S7 Smart	S5 / S7 BlueSecur
Connexion au système d'interphone	●	●	●	●	●	●
Clavier à code dans le panneau de porte		●				
Clavier à code dans la poignée de porte		○				
Clavier à code tactile dans le panneau de porte			●			
Lecteur d'empreinte digitale dans le panneau de porte				●		
Lecteur d'empreinte digitale dans la poignée de porte				○		
Système radio BiSecur		○	○	○	●	
Récepteur Bluetooth pour Hörmann BlueSecur		○		○		●

● = de série ○ = en option

S5 = verrouillage 5 points pour ThermoSafe, ThermoSafe Hybrid, ThermoPlan Hybrid

S7 = verrouillage 7 points pour ThermoCarbon

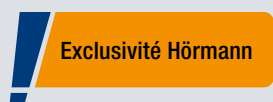

Toutes les serrures automatiques à moteur électrique peuvent être équipées en option du système radio BiSecur. Vous ouvrez ainsi votre porte d'entrée sans effort à l'aide d'un émetteur (en option), d'un bouton-poussoir sans fil ou avec l'unité centrale Smart Home Hörmann homee.

Autre avantage : le même émetteur vous permet également de commander votre porte de garage et votre motorisation de portail Hörmann. Ce système radio extrêmement sécurisé empêche efficacement toute copie de votre signal radio par des tiers. Tous les éléments de commande, récepteurs et motorisations sont parfaitement compatibles avec le système radio BiSecur.



Vous trouverez d'autres informations dans la brochure Motorisations pour porte de garage et portail, disponible en téléchargement sur notre site Internet.





#### Claviers à code

Pose dans la poignée de porte HOE 605 (voir illustration à gauche) ou sur le panneau de porte, 20 codes possibles au maximum, dimensions : 45 x 75 mm

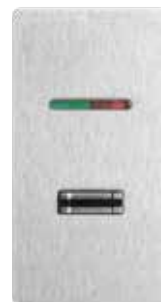

#### Lecteurs digitaux FL 12 / FL 100

Pose dans la poignée de porte HOE 506 / HOE 606 ou sur le panneau de porte, 150 empreintes digitales possibles au maximum, certification VDS, dimensions : 45 x 75 mm



#### Clavier à code tactile, noir

Pose dans le panneau de porte, avec pavé tactile, 20 codes maximum possibles, dimensions : 56 x 102 mm



#### Récepteur Bluetooth

Pour utilisation avec smartphone *via* l'appli BlueSecur

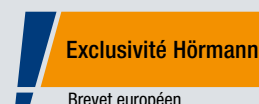

Ouvrez et fermez votre porte facilement par Bluetooth *via* votre smartphone. L'appli BlueSecur Hörmann, conviviale, vous permet de verrouiller et déverrouiller votre porte d'entrée. En outre, des autorisations utilisateur peuvent être transmises pour une durée déterminée ou indéterminée à d'autres smartphones, de sorte que chaque membre de la famille puisse à tout moment ouvrir la porte d'entrée.

# Poignées extérieures

Un design élégant à portée de main



**HOE 500**  
Acier inoxydable  
brossé mat  
Longueur  
de la poignée<sup>1</sup> :  
1000 mm

**HOE 501**  
Acier inoxydable  
brossé  
Longueur  
de la poignée<sup>1</sup> :  
1000 mm

**HOE 501**  
**black.edition**  
■ **NOUVEAU**  
Noir foncé RAL 9005  
Longueur  
de la poignée<sup>1</sup> :  
1000 mm

**HOE 506**  
Acier inoxydable  
brossé, préparation  
pour intégration d'un  
lecteur d'empreinte  
digitale  
Longueur  
de la poignée<sup>1</sup> :  
1000 mm

**HOE 600 / 610 / 615**  
Acier inoxydable  
brossé  
Longueurs  
de poignée<sup>1</sup> :  
950 mm (HOE 600),  
1100 mm (HOE 615),  
1250 mm (HOE 610)

**HOE 605**  
Acier inoxydable  
brossé, préparé pour  
l'accueil d'un clavier  
à code  
Longueur  
de la poignée<sup>1</sup> :  
1000 mm



**38-1**  
Acier inoxydable poli  
avec partie centrale  
décorative  
Longueur  
de la poignée<sup>1</sup> :  
1000 mm

**38-2**  
Acier inoxydable  
brossé  
Longueur  
de la poignée<sup>1</sup> :  
1000 mm

**HOE 800**  
Acier inoxydable poli  
avec partie centrale  
décorative  
Longueur  
de la poignée<sup>3</sup> :  
330 mm

**14-1**  
Acier inoxydable poli  
avec partie centrale  
décorative  
Longueur  
de la poignée<sup>3</sup> :  
330 mm

**14-2**  
Acier inoxydable  
brossé  
Longueur  
de la poignée<sup>3</sup> :  
330 mm

**14-4** ■ **NOUVEAU**  
Laiton poli  
Longueur  
de la poignée<sup>3</sup> :  
330 mm



**HOE 700**  
Acier inoxydable poli avec partie centrale décorative  
Longueur de la poignée<sup>1</sup> : 1000 mm

**HOE 701**  
Acier inoxydable avec partie centrale décorative  
Longueur de la poignée<sup>1</sup> : 1000 mm

**HOE 706**  
Acier inoxydable brossé, préparation pour intégration d'un lecteur d'empreinte digitale  
Longueur de la poignée<sup>1</sup> : 1000 mm

**HOE 710**  
Acier inoxydable brossé  
Longueur de poignée : adaptation à la hauteur de la porte

**HOE 730**  
Acier inoxydable brossé  
Longueur de la poignée<sup>6</sup> : 1876 mm

**HOE 740**  
Acier inoxydable brossé  
Longueur de poignée<sup>2</sup> : adaptation à la hauteur de la porte

**HOE 795 / 796**  
Acier inoxydable brossé  
Longueurs de poignée<sup>2</sup> : 1000 mm (HOE 795), 600 mm (HOE 796)

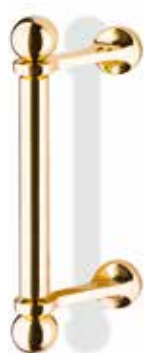

**81-1**  
Laiton poli  
Longueur de la poignée<sup>3</sup> : 290 mm



**92-2**  
Acier inoxydable brossé  
Longueur de la poignée<sup>4</sup> : 350 mm

**94-2**  
Acier inoxydable brossé  
Longueur de la poignée<sup>5</sup> : 300 mm

**Ecart entre les fixations :**

- <sup>1</sup> 600 mm
- <sup>2</sup> 980 mm ou 580 mm
- <sup>3</sup> 210 mm
- <sup>4</sup> 350 mm
- <sup>5</sup> 300 mm
- <sup>6</sup> 1770 mm

# Poignées extérieures

Poignées design, adaptation à la hauteur de la porte

## Poignée Design G 750



Poignée en E6/ EV 1, embout en acier inoxydable

Poignée en blanc trafic RAL 9016, embout en acier inoxydable

Poignée black.edition en noir foncé RAL 9005 (RAL au choix), embout en noir foncé RAL 9005

## Poignée Design G 760



Poignée en aluminium anodisé E6/ EV 1, parement de poignée en CH 703 anthracite, embout en acier inoxydable

Poignée en CH 703 anthracite, parement de poignée en CH 703 anthracite, embout en acier inoxydable

Poignée black.edition en noir foncé RAL 9005, parement de poignée en noir foncé RAL 9005 (RAL au choix), embout en noir foncé RAL 9005



Poignée en aluminium anodisé E6/ EV 1, parement de poignée en aluminium anodisé E6/ EV 1, embout en acier inoxydable

Poignée en aluminium anodisé E6/ EV 1, parement de poignée en blanc trafic RAL 9016, embout en acier inoxydable

Poignée en aluminium anodisé E6/ EV 1, parement de poignée en noir foncé RAL 9005 (RAL au choix), embout en acier inoxydable

Poignée en aluminium anodisé E6/ EV 1, parement de poignée Decograin Golden Oak (chêne doré), embout en acier inoxydable

## Le parement de poignée peut également être réalisé en décor bois

Longueur de poignée maximale 2100 mm



1 Decograin Light Oak (chêne clair)

2 Decograin Golden Oak (chêne doré)

3 Decograin Dark Oak (chêne foncé)

4 Decograin Night Oak (chêne nuit)

5 Decograin Rosewood (palissandre)

# Béquillages

Sécurité et style d'une grande élégance



**Béquille en aluminium Rondo**  
en blanc trafic mat, RAL 9016, de série pour ThermoSafe, ThermoSafe Hybrid, ThermoPlan Hybrid et TopComfort



**Béquille en acier inoxydable Caro**  
de série pour ThermoCarbon et en option pour ThermoSafe, ThermoSafe Hybrid, ThermoPlan Hybrid et TopComfort



**Béquille en acier inoxydable Okto**  
en option pour ThermoSafe, ThermoSafe Hybrid, ThermoPlan Hybrid et TopComfort



**Béquillage en acier inoxydable D-116**  
en option pour ThermoSafe, ThermoSafe Hybrid, ThermoPlan Hybrid et TopComfort



**Béquillage en acier inoxydable D-335**  
en option pour ThermoSafe, ThermoSafe Hybrid, ThermoPlan Hybrid et TopComfort



**Béquille en aluminium D-360 ■ NOUVEAU**  
black.edition en noir foncé mat, RAL 9005, en option pour ThermoSafe, ThermoSafe Hybrid, ThermoPlan Hybrid et ThermoCarbon



**Béquille en aluminium D-360 ■ NOUVEAU**  
en blanc trafic mat, RAL 9016, en option pour ThermoSafe, ThermoSafe Hybrid, ThermoPlan Hybrid et ThermoCarbon



**Béquille en acier inoxydable D-360 ■ NOUVEAU**  
en option pour ThermoSafe, ThermoSafe Hybrid, ThermoPlan Hybrid et ThermoCarbon



**Béquille en acier inoxydable D-360 ■ NOUVEAU**  
en option pour ThermoSafe, ThermoSafe Hybrid, ThermoPlan Hybrid et ThermoCarbon



**Béquillage de sécurité en aluminium 62-1**  
en option pour ThermoSafe, ThermoSafe Hybrid, ThermoPlan Hybrid et TopComfort (incompatible avec l'équipement de sécurité CR 3)



**Béquillage de sécurité en acier inoxydable 62-4**  
en blanc trafic mat, RAL 9016, en option pour ThermoSafe, ThermoSafe Hybrid, ThermoPlan Hybrid et TopComfort (incompatible avec l'équipement de sécurité CR 3)

# Couleurs

Couleurs standards et préférentielles

## Couleurs standards et préférentielles mates



### Couleur standard

1 RAL 9016 blanc trafic

### Couleurs préférentielles mates

2 RAL 9016 Blanc trafic (brillant)

3 RAL 9006 Aluminium blanc (satiné)

4 RAL 8028 Brun terre

5 RAL 7040 Gris fenêtre

6 RAL 7035 Gris clair

7 RAL 7030 Gris pierre

8 RAL 7016 Gris anthracite

9 RAL 7015 Gris ardoise

10 RAL 6009 Vert sapin

11 RAL 6005 Vert mousse

12 RAL 3003 Rouge rubis

## Couleurs préférentielles à structure fine mate



### Couleurs préférentielles à structure fine mate

1 RAL 9007 Aluminium gris

2 RAL 9001 Blanc crème

3 RAL 7039 Gris quartz

4 RAL 7030 Gris pierre

5 RAL 7016 Gris anthracite

6 RAL 7015 Gris ardoise

7 Teinte Hörmann CH 703 Anthracite

8 Teinte Hörmann CH 607 Marron

# Vitrages

## Vitrages personnalisés et verres à motifs



- 1 Float transparent / Verre transparent
- 2 Float mati / sablé
- 3 Satinato
- 4 Pave blanc
- 5 Parsol gris
- 6 Parsol gris mati
- 7 Verre décoratif 504
- 8 Verre décoratif 553
- 9 Chinchilla
- 10 Micrograin (Madras basic)
- 11 Reflo transparent
- 12 Reflo mati
- 13 Silk
- 14 Master-Carré
- 15 Barock blanc
- 16 Niagara blanc
- 17 Gotik blanc
- 18 Kathedral blanc
- 19 Fonte antique blanc
- 20 Uadi blanc

# Dimensions et données techniques

ThermoSafe / ThermoSafe Hybrid

## Dimensions de la porte d'entrée ThermoSafe / ThermoSafe Hybrid

Exécution avec cadre de 70 mm	Dimension hors-tout cadre <sup>1</sup> (dimension commandée)	Dimension de maçonnerie <sup>1</sup>	Dimension de passage libre huisserie
Standard	Max. 1 250 × 2 250	Max. 1 270 × 2 260	Max. 1 110 × 2 180
Grand format	Max. 1 250 × 2 350	Max. 1 270 × 2 360	Max. 1 110 × 2 280
XXL	Max. 1 250 × 2 500	Max. 1 270 × 2 510	Max. 1 110 × 2 430

## Dimensions des parties latérales ThermoSafe / ThermoSafe Hybrid

Construction monobloc	Hauteur partie latérale <sup>1</sup>	Largeur de répartition partie latérale <sup>1</sup>	Largeur de répartition porte d'entrée <sup>1</sup>
D'1 côté	Max. 3 000	260 – 1 600	Max. 1 230
Des 2 côtés	Max. 3 000	260 – 1 600	Max. 1 210

Pour des raisons de transport, les dimensions maximales de chargement d'une installation de porte (parties latérales, impostes vitrées et profilés de construction inclus) ne doivent pas dépasser 2700 mm en hauteur ou en largeur.

Construction à assembler	Hauteur partie latérale <sup>1</sup>	Largeur de répartition partie latérale <sup>1</sup>	Largeur de répartition porte d'entrée <sup>1</sup>
D'1 / des 2 côtés	Max. 3 000	300 – 2 500 <sup>2</sup>	1 250

<sup>1</sup> Pour un cadre de 110 mm : 40 mm supplémentaires (en hauteur) et 80 mm supplémentaires (en largeur)

<sup>2</sup> Avec vitrage Reflo ou Micrograin

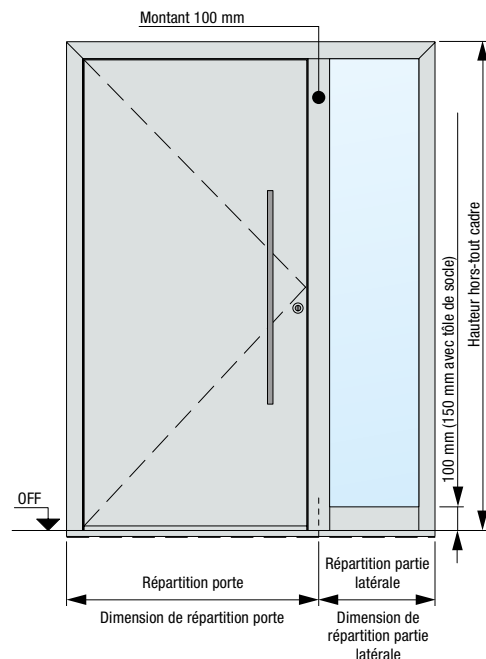

## Coupe horizontale de la porte

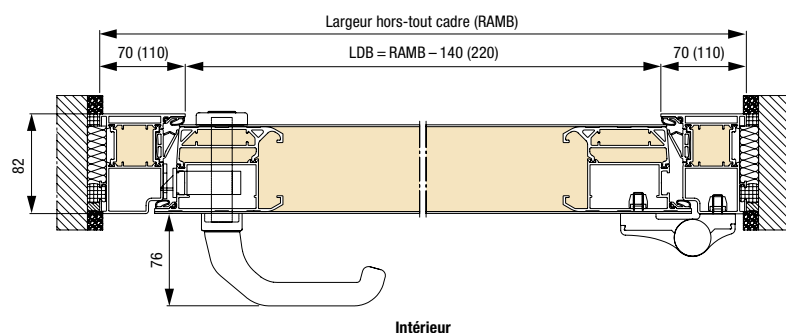

## Coupe verticale de la porte

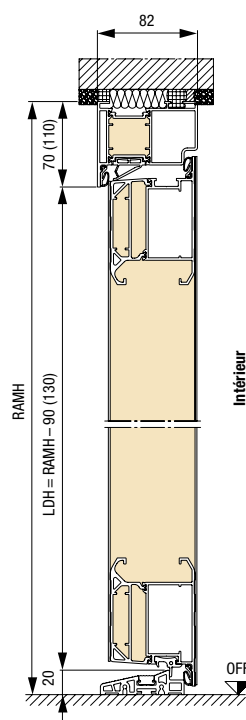

## Profilé d'encastrement au sol / Protection de transport

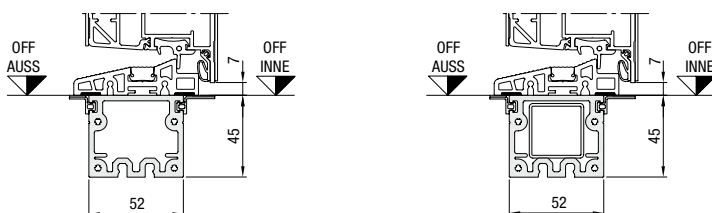

Pour les constructions monobloc, avec renfort tubulaire intérieur continu

- OFF** Sol fini
- LDB** Largeur de passage libre
- LDH** Hauteur de passage libre
- RAMB** Largeur hors-tout cadre
- RAMH** Hauteur hors-tout cadre

Dimensions en mm



### Dimensions de la porte d'entrée ThermoPlan Hybrid

Exécution avec cadre de 70 mm	Dimension hors-tout cadre <sup>1</sup> (dimension commandée)	Dimension de maçonnerie <sup>1</sup>	Dimension de passage libre huisserie
Standard	Max. 1250 x 2250	Max. 1270 x 2260	Max. 1110 x 2180
Grand format	Max. 1250 x 2350	Max. 1270 x 2360	Max. 1110 x 2280
XXL	Max. 1250 x 2500	Max. 1270 x 2510	Max. 1110 x 2430

### Dimensions des parties latérales ThermoPlan Hybrid

Construction monobloc	Hauteur partie latérale <sup>1</sup>	Largeur de répartition partie latérale <sup>1</sup>	Largeur de répartition porte d'entrée <sup>1</sup>
D'1 côté	Max. 3000	260 - 1600	Max. 1230
Des 2 côtés	Max. 3000	260 - 1600	Max. 1210

Pour des raisons de transport, les dimensions maximales de chargement d'une installation de porte (parties latérales, impostes vitrées et profilés de construction inclus) ne doivent pas dépasser 2700 mm sur un côté.

Construction à assembler	Hauteur partie latérale <sup>1</sup>	Largeur de répartition partie latérale <sup>1</sup>	Largeur de répartition porte d'entrée <sup>1</sup>
D'1 / des 2 côtés	Max. 3000	300 - 2500 <sup>2</sup>	1250

<sup>1</sup> Pour un cadre de 110 mm : 40 mm supplémentaires (en hauteur) et 80 mm supplémentaires (en largeur)

<sup>2</sup> Avec vitrage Reflo ou Micrograin

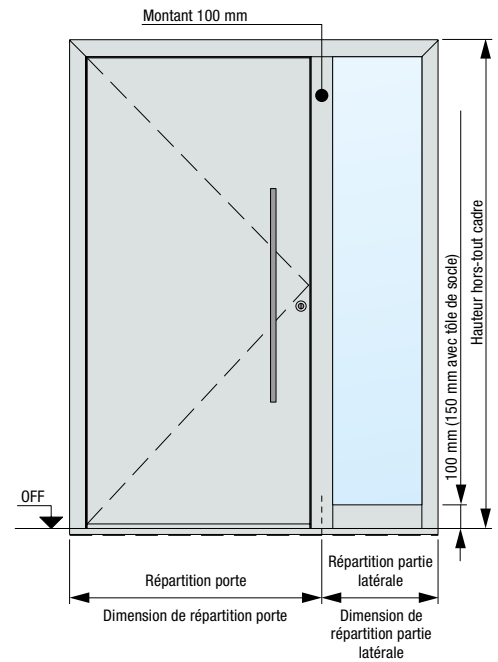

### Coupe horizontale de la porte

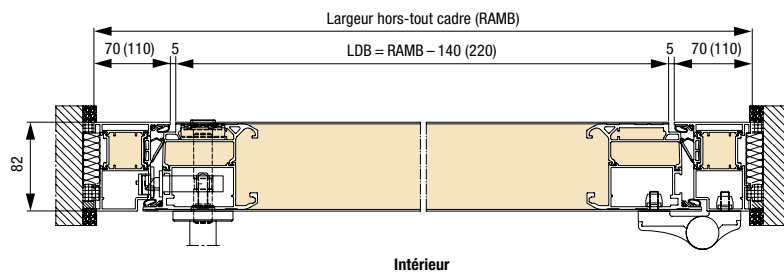

### Coupe verticale de la porte

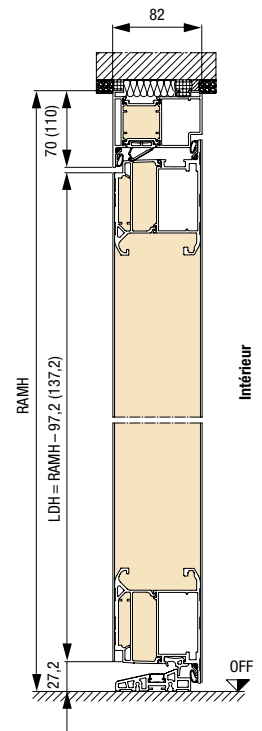

### Profilé d'encastrement au sol / Protection de transport

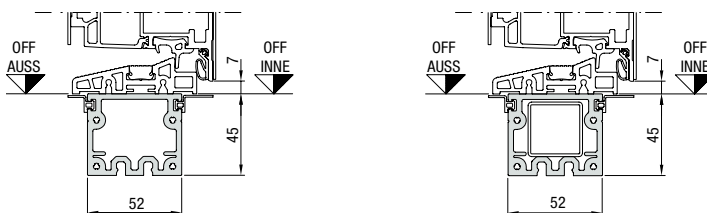

Pour les constructions monobloc, avec renfort tubulaire intérieur continu

- OFF** Sol fini
- LDB** Largeur de passage libre
- LDH** Hauteur de passage libre
- RAMB** Largeur hors-tout cadre
- RAMH** Hauteur hors-tout cadre

# Dimensions et données techniques

ThermoCarbon

## Dimensions de la porte d'entrée ThermoCarbon

Exécution	Dimension hors-tout cadre (dimension commandée)	Dimension de maçonnerie	Dimension de passage libre huisserie
Standard	Max. 1 340 x 2350	Max. 1 360 x 2360	Max. 1 140 x 2230
XXL	Max. 1 340 x 3000	Max. 1 360 x 3010	Max. 1 140 x 2880

## Dimensions parties latérales ThermoCarbon

Construction monobloc	Hauteur partie latérale	Largeur de répartition partie latérale	Largeur de répartition porte d'entrée
D'1 côté	Max. 3 000	300 – 1 600	Max. 1 300
Des 2 côtés	Max. 3 000	300 – 1 600	Max. 1 260

Pour des raisons de transport, les dimensions maximales de chargement d'une installation de porte (parties latérales, impostes vitrées et profilés de construction inclus) ne doivent pas dépasser 2700 mm sur un côté.

Construction à assembler	Hauteur partie latérale	Largeur de répartition partie latérale	Largeur de répartition porte d'entrée
D'1 / des 2 côtés	Max. 3 000	340 – 1 600	1 340

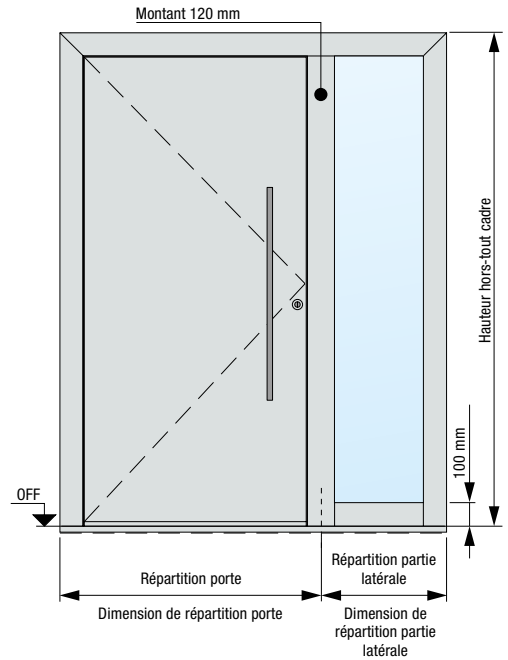

## Coupe horizontale de la porte

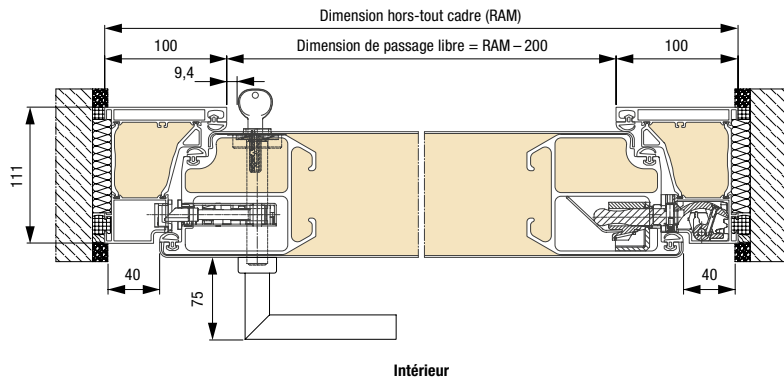

## Coupe verticale de la porte

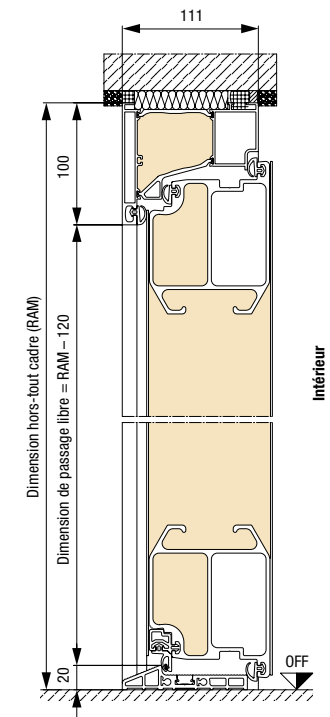

## Profilé d'encastrement au sol / Protection de transport

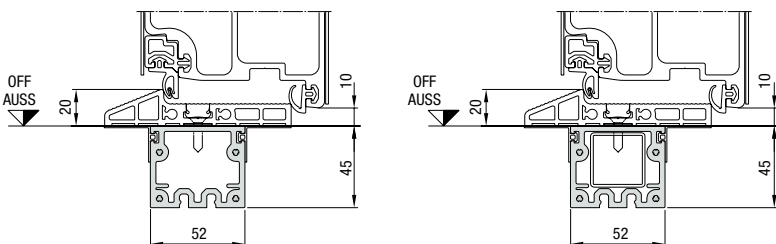

Pour les constructions monobloc, avec renfort tubulaire intérieur continu

- OFF** Sol fini
- LDB** Largeur de passage libre
- LDH** Hauteur de passage libre
- RAMB** Largeur hors-tout cadre
- RAMH** Hauteur hors-tout cadre

Dimensions en mm

## Dimensions de la porte d'entrée TopComfort

Exécution avec cadre de 70 mm	Dimension hors-tout cadre <sup>1</sup> (dimension commandée)	Dimension de maçonnerie <sup>1</sup>	Dimension de passage libre huisserie
Standard	Max. 1 300 x 2 500	Max. 1270 x 2 510	Max. 1160 x 2 430

## Dimensions parties latérales TopComfort

Construction monobloc	Hauteur partie latérale <sup>1</sup>	Largeur de répartition partie latérale <sup>1</sup>	Largeur de répartition porte d'entrée <sup>1</sup>
D'1 côté	Max. 3 000	260 - 1 600	Max. 1 230
Des 2 côtés	Max. 3 000	260 - 1 600	Max. 1 210

Pour des raisons de transport, les dimensions maximales de chargement d'une installation de porte (parties latérales, impostes vitrées et profilés de construction inclus) ne doivent pas dépasser 2700 mm sur un côté.

Construction à assembler	Hauteur partie latérale <sup>1</sup>	Largeur de répartition partie latérale <sup>1</sup>	Largeur de répartition porte d'entrée <sup>1</sup>
D'1 / des 2 côtés	Max. 3 000	300 - 1 600	1 250

<sup>1</sup> Pour un cadre de 110 mm : 40 mm supplémentaires (en hauteur) et 80 mm supplémentaires (en largeur)

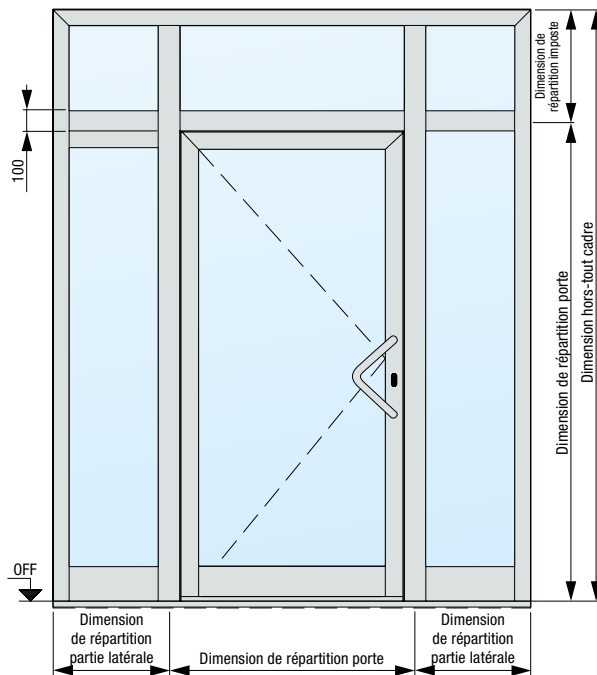

## Coupe horizontale de la porte

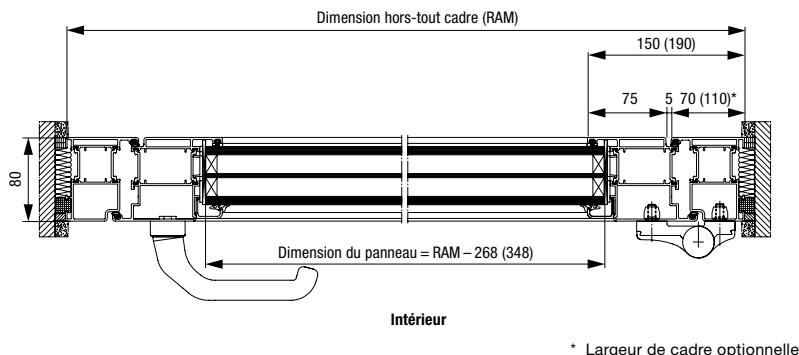

## Coupe verticale de la porte

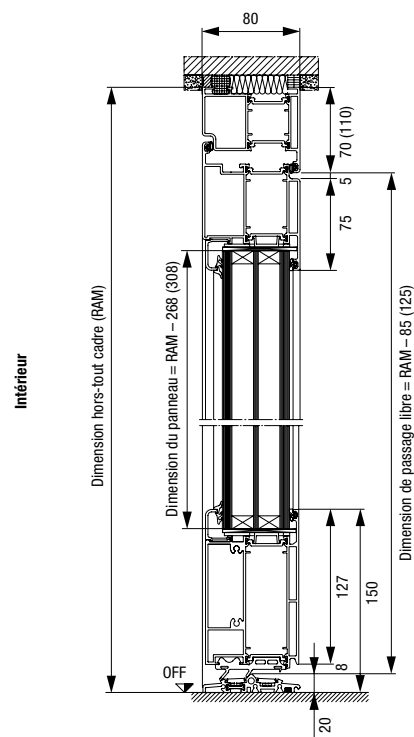

## Profilé d'encastrement au sol / Protection de transport

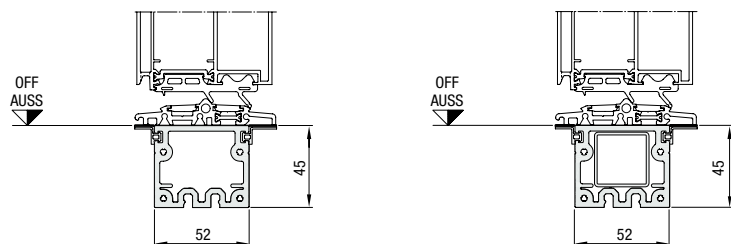

Pour les constructions monobloc, avec renfort tubulaire intérieur continu

- OFF** Sol fini
- LDB** Largeur de passage libre
- LDH** Hauteur de passage libre
- RAMB** Largeur hors-tout cadre
- RAMH** Hauteur hors-tout cadre

# Découvrez la qualité Hörmann pour constructions neuves et rénovations

Hörmann : pour une conception intégrale optimale. Des solutions harmonisées dans les moindres détails vous garantissent des produits haut de gamme à la fonctionnalité optimale dans tous les domaines.

**PORTES DE GARAGE. MOTORISATIONS DE PORTE ET PORTAIL. PORTES D'ENTRÉE.  
PORTES D'INTÉRIEUR. PORTES EN ACIER. HUISSERIES.**



Les portes représentées sont parfois dotées d'équipements spéciaux et ne correspondent par conséquent pas toujours à l'exécution standard. Pour des raisons techniques d'imprimerie, les teintes et surfaces représentées n'ont pas de caractère contractuel. Droits d'auteur réservés. Reproduction, même partielle, uniquement avec notre autorisation. Sous réserve de modifications.