



COLLECTION
PORTES DE GARAGE

20
23



SOMMAIRE

NOS GAMMES DE PORTES DE GARAGE

À REFOULEMENT PLAFOND

PRINCIPE DE FONCTIONNEMENT.....P06

MODÈLE COLDP08

Porte sectionnelle haute isolation panneaux 60 mm.

MODÈLE ISOPRIMA & ISOLINE.....P10

Porte sectionnelle panneaux de 40mm.
Ressorts de torsion & traction.

MODÈLE UPRIMA & UPLINE.....P12

Porte sectionnelle premium panneaux de 40mm.
Ressorts de traction & torsion.

PORTILLON INTÉGRÉ.....P14

Pour portes ISOLINE & UPLINE.

MODÈLE AFFLEURANTE.....P18

Porte avec bardage intégré dans la façade de votre maison.

MODÈLE EN BOIS.....P22

Porte sectionnelle exclusive en bois.

NOS AUTRES MODÈLES DE PORTES DE GARAGE

À DÉPLACEMENT LATÉRAL

PRINCIPE DE FONCTIONNEMENT.....P26

MODÈLE ISOSLIDE P28

Porte sectionnelle panneaux 40 mm.

MODÈLE UPSLIDE P30

Porte sectionnelle premium panneaux 40 mm.

PORTILLON INTÉGRÉP32

Côté refoulement ou ouverture.

PORTE BATTANTE DE 1 À 4 VANTAUX

MODÈLE ISOBAT.....P36

CONFIGURATION ET PERSONNALISATION

PLAXAGE RENOLIT & VEKA SPECTRALP40

TYPE DE PANNEAUXP42

COLLECTION DÉCORATIONSP46

COLLECTION HUBLOTSP58

MOTORISATIONS & ACCESSOIRES

MOTORISATIONS & ACCESSOIRESP70

QUI SOMMES-NOUS?



SPÉCIALISTE DE LA PORTE DE GARAGE SUR-MESURE

Opter pour une porte de garage SDA c'est allier l'esthétisme et la qualité du produit.

Spécialiste du sur-mesure, nous fabriquons votre porte en fonction de votre baie de garage.

De plus, nous vous proposons un large choix d'options qui personnaliseront votre porte :
Types de panneaux, coloris, finitions, hublots et vitrages, décorations, accessoires ...



FABRICATION 100% FRANÇAISE

Depuis plus de 30 ans, nous développons et fabriquons des portes du standard jusqu'à la limite de votre imagination.

Nous vous garantissons des produits de qualité. Nos principaux fournisseurs sont situés dans un rayon de 50 km.

La qualité des matériaux utilisés est pour nous une priorité absolue. Nos portes de garage sont toutes uniques et conçues pour durer.



LA FONCTIONNALITÉ

Nous proposons plusieurs systèmes d'ouvertures adaptés en fonction de votre usage.

A chaque cas de figure SDA apporte une ou des solutions personnalisées, tant au niveau du type de porte qu'à son système de manœuvre.

Conscients des besoins de chaque utilisateur nous avons développé de nombreuses solutions répondant à toutes vos attentes.



LA SÉCURITÉ

Votre habitation doit être un espace sûr pour vous et votre famille.

C'est pour cette raison que nos portes ont été conçues pour protéger l'intérieur de votre logement.

Nous avons en plus développé des options complémentaires qui répondront aux besoins de clients exigeants pour qui la sécurité est un critère de choix primordial.

«SDA»

EN QUELQUES CHIFFRES

2 USINES
DANS LE NORD
(LILLE ET LENS)



+ DE 30 ANS
D'EXPÉRIENCE



PLUS DE 15000
PORTES DE GARAGE
SUR-MESURE/AN



DES MILLIERS DE CLIENTS
PROFESSIONNELS
INSTALLATEURS RÉPARTIS
EN FRANCE ET EN BELGIQUE



FILIALE DU GROUPE MAURIZI
GROUPE FAMILIAL
INDÉPENDANT FRANÇAIS

LA PORTE PLAFOND

PRINCIPE DE FONCTIONNEMENT



LA PORTE SECTIONNELLE À REFOULEMENT PLAFOND

Elle se distingue des autres modèles de portes de garage par son mode de fonctionnement. Articulée, elle se refoule à l'horizontal sous le plafond du garage lors de son ouverture.

Fabriquée 100 % sur mesure, elle s'adapte harmonieusement à votre façade.

Très isolante, elle est constituée de sections de panneaux isolés de 40 ou 60 mm d'épaisseur.

Les sections sont articulées à l'aide de charnières et de galets de guidage hautes performances qui se déplacent dans des rails latéraux en acier galvanisés ou laqués suivant modèles.

La compensation est réalisée par des ressorts de traction ou de torsion, qui prennent en charge le poids de la porte lors de son fonctionnement.

Le type de ressorts est défini en fonction de la dimension, du poids, de la constitution du tablier et de l'espace disponible autour de la porte.

A ce jour + de 70 % des portes sont équipées de ressorts de traction, solution extrêmement fiable et très peu encombrante.

Majoritairement motorisée, elle apporte un grand confort aux utilisateurs.

Découvrez nos gammes et personnalisez votre projet de porte...

Chaque porte est différente, avec SDA personnalisez votre porte de garage.

AVANTAGES EN 6 POINTS CLÉS

ISOLANTE



FIABLE



SÉCURISÉE



CONFORTABLE



MOTORISÉE



ABORDABLE



LA PORTE
À REFOULEMENT
PLAFOND



ISOCold❄️

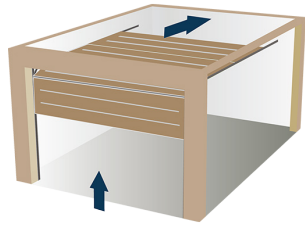

**EFFICACITÉ
& HARMONIE**

PORTE SECTIONNELLE À HAUTES PERFORMANCES D'ISOLATION THERMIQUE ET PHONIQUE

UNE BARRIÈRE CONTRE LE FROID

Cette porte a été conçue pour répondre aux besoins des bâtiments à faible consommation d'énergie.

LES AVANTAGES D'UN PANNEAU 60 MM

- Panneau sandwich hautes performances (mousse polyuréthane haute densité)
- Gain important en rigidité

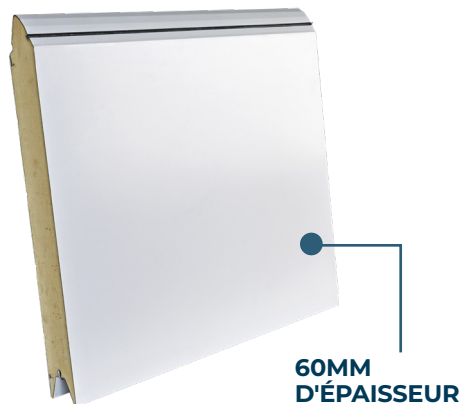

ISOLATION

Grâce à ses joints périphériques en caoutchouc, avec rupture de pont thermique, l'étanchéité et l'isolation de la porte sont exceptionnelles.

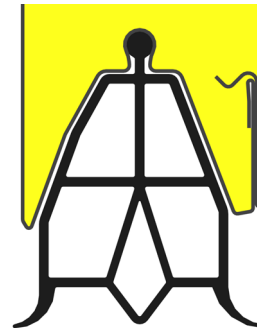

Joint bas à triple lèvre, isolation et étanchéité optimale au sol



+ 25% D'ISOLATION THERMIQUE

+ 20% D'ISOLATION PHONIQUE

Par rapport à un panneau de 40 mm d'épaisseur



LA PORTE SECTIONNELLE
ISOCOLD, LA PLUS ADAPTÉE
AUX CONDITIONS MÉTÉO
RIGOUREUSES

SOLUTION IDÉALE POUR LES
CONSTRUCTIONS BBC

LA PORTE À REFOULEMENT PLAFOND

 Prima

 Line



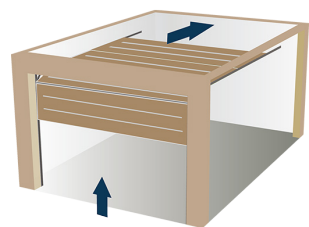

NOS GAMMES ISO

L'essentiel, tout est dit !

Avec la gamme ISO, nous proposons des portes très fiables répondant aux attentes de clients qui recherchent fiabilité et esthétique en conformité avec leur budget.



Fiche produit
ISOPRIMA



Avec ses ressorts de traction aussi discrets qu'efficaces la porte ISOPrima est la solution pour plus de 70 % des portes que nous produisons.

La porte dispose d'encombrements très faibles, elle s'intègre aisément dans la quasi-totalité des environnements.



Fiche produit
ISOLINE



La grande sœur de l'Isoprime, équipée de ressorts de torsion, cette porte est idéale pour les grandes dimensions de plus elle peut être équipée d'un portillon de service intégré (en option).

Côté personnalisation, l'intégralité de nos options est disponible sur ce modèle, laissez libre cours à vos envies, nous les réaliserons pour vous.



QUALITÉ & ATOUTS TECHNIQUES



DOUBLES GALETS
DE GUIDAGE

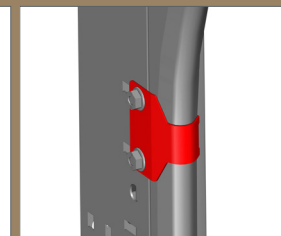

RACCORD
D'ALIGNEMENT RAIL

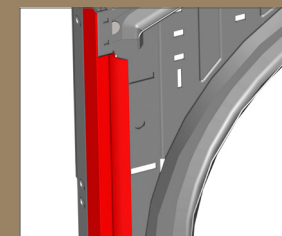

JOINT À LÈVRES
VERTICAL

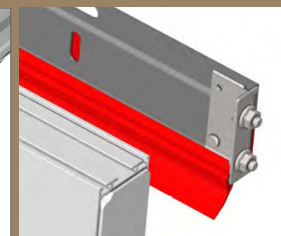

PROFIL LINTEAU
AVEC JOINT EPDM

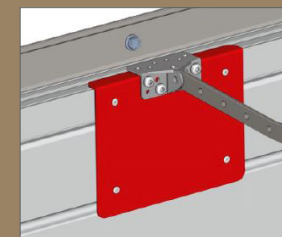

PLAQUE RENFORT
ACCROCHE MOTEUR

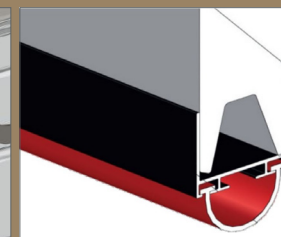

JOINT INFÉRIEUR
CAOUTCHOUC

LA PORTE
À REFOULEMENT
PLAFOND

UPPrima

UPLine

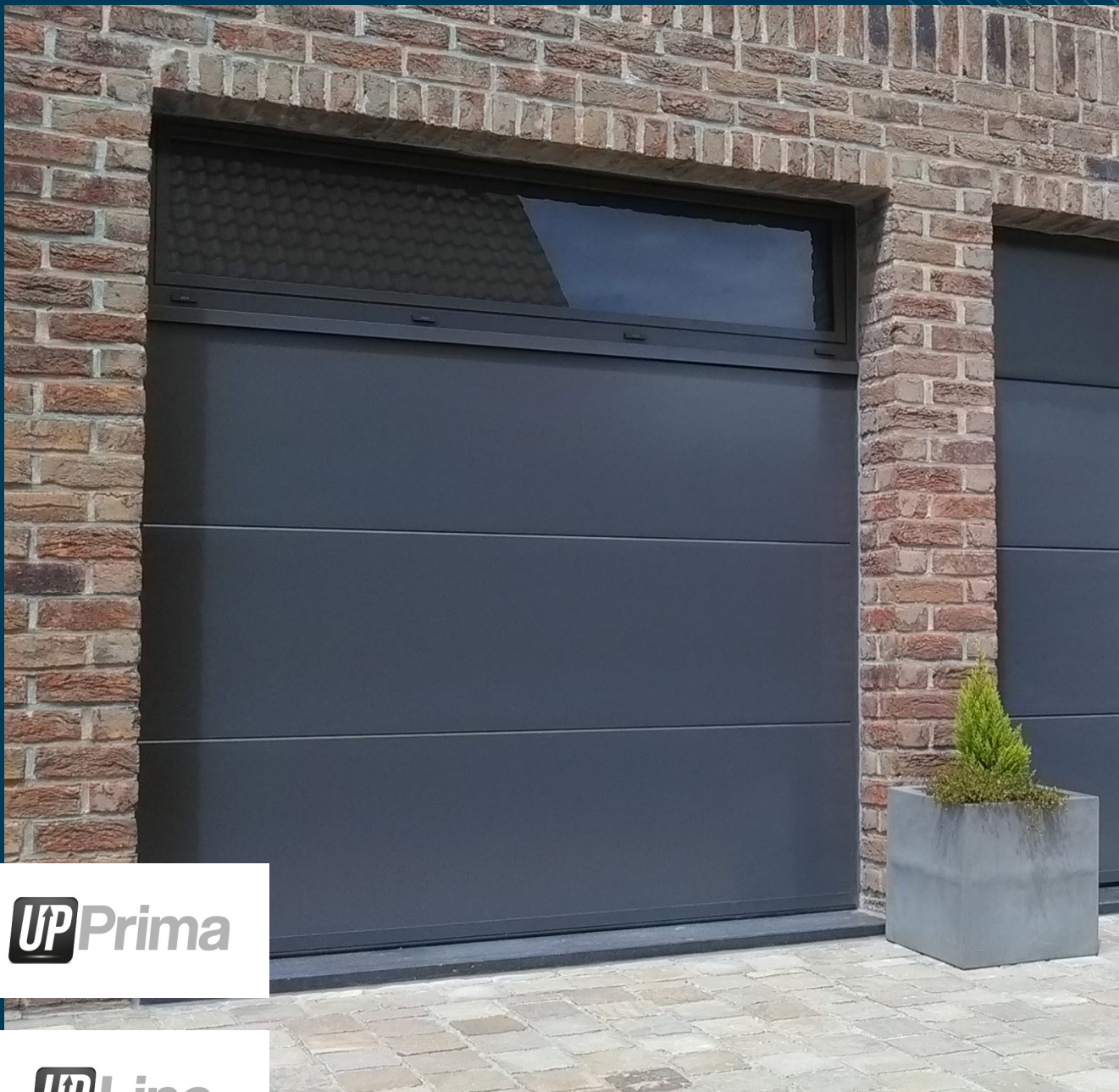

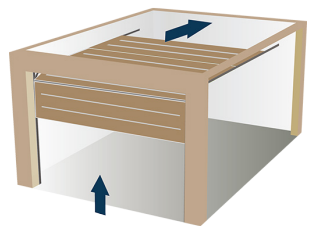

NOS GAMMES UP

Nos gammes Prémium Up, s'adressent à des clients exigeants en termes de Design.

Une finition intérieure particulièrement soignée permet de choisir le coloris des rails de guidage et des accessoires de suspension en finition noire ou blanche.



UPLine

Fiche produit
UPLINE

Equipée quant à elle de ressorts de torsion, cette porte est prévue pour les grandes dimensions, de plus elle peut être équipée d'un portillon de service intégré (en option).

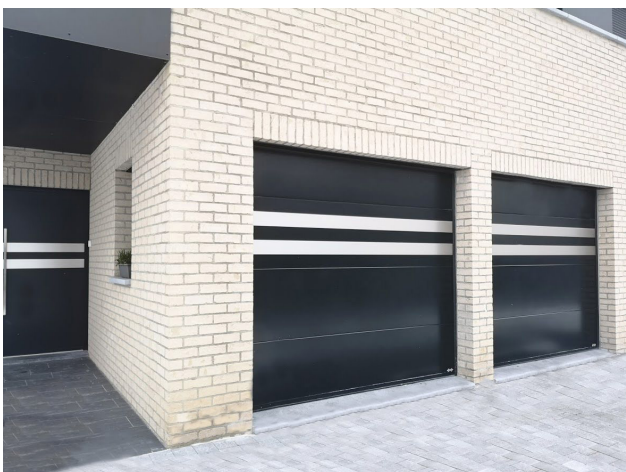

UPPrima

Fiche produit
UPPRIMA

Equipée de ressorts de traction aussi discrets qu'efficaces cette porte à encombrements très faibles, s'intègre aisément dans la quasi-totalité des cas de figure.

DESIGN & SÉCURITÉ



RAIL DE GUIDAGE &
CAPOTAGE NOIR

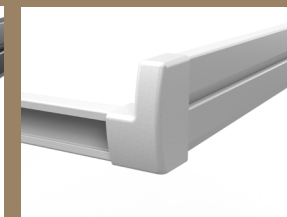

RAIL DE GUIDAGE &
CAPOTAGE BLANC



POIGNÉE
ERGONOMIQUE DE
MANOEUVRE

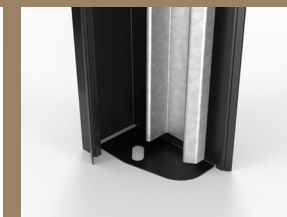

SABOT
RETARDATEUR
EFFRACTION



VERROU INTÉRIEUR
CAPOTÉ



PROTECTION
ANGLES VIFS

LE PORTILLON INTÉGRÉ

ISOLine

UPLine

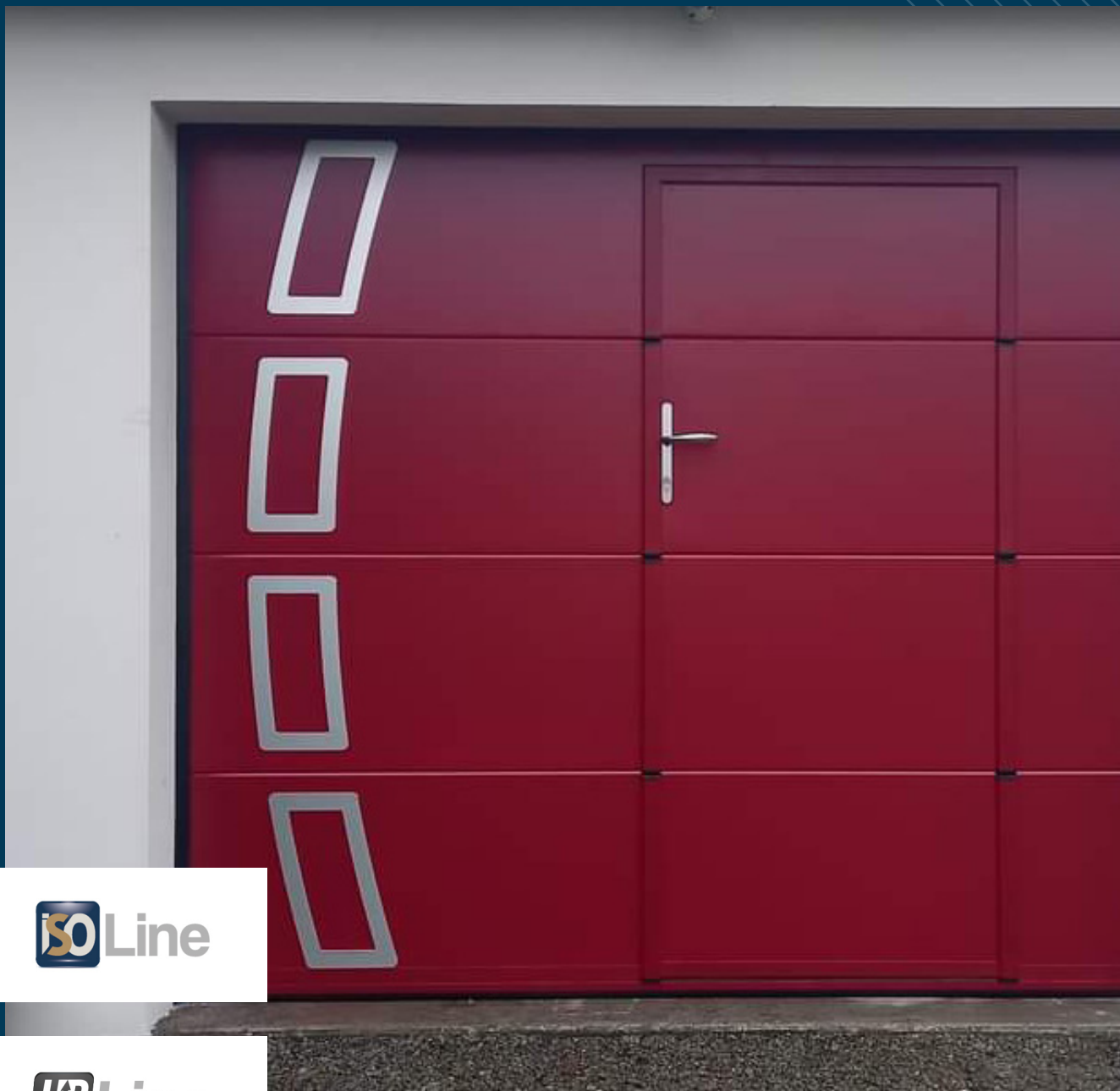

PORTILLON INTÉGRÉ

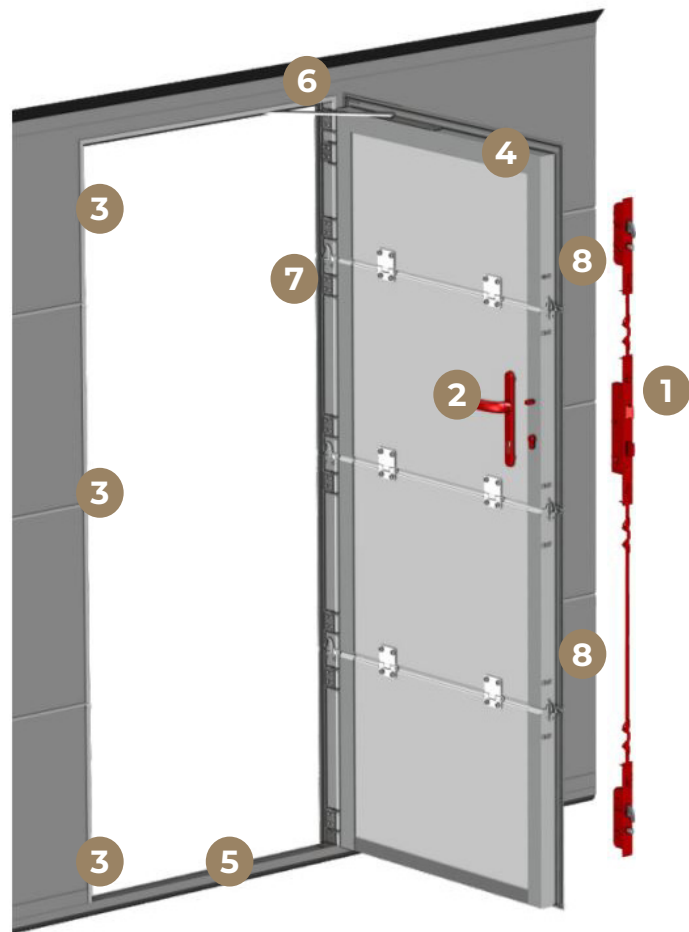

CONFORT ET SÉCURITÉ

- Manoeuvre électrique possible

- 1 Serrure 3 points et 5 points d'ancrage
- 2 Poignée inox brossé
- 3 Gâches de serrure réglables
- 4 Sécurité radio accouplée au moteur
- 5 Seuil réduit 20 mm
- 6 Ferme-porte
- 7 Charnières réglables
- 8 Serrure à crochets hauts et bas

DEPUIS SA CRÉATION SDA EST RECONNU COMME LE SPÉCIALISTE DU PORTILLON INTÉGRÉ EN FRANCE

Notre bureau d'étude a comme priorité la qualité des composants, en particulier pour la conception des portillons intégrés. Ce choix industriel nous a permis d'être reconnus comme les leaders de la qualité de fabrication de nos portillons.

DÉTAILS TECHNIQUES

//////

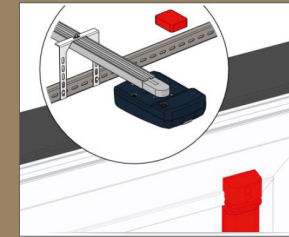

SÉCURITÉ RADIO
ACCOUPLÉE AU
MOTEUR

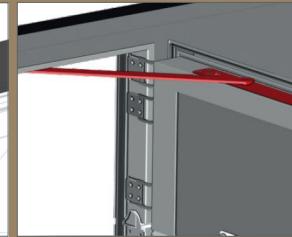

FERME-PORTE
ENCASTRÉ AVEC
BLOCAGE À 90°



CHARNIÈRES
RÉGLABLES HAUTES
PERFORMANCES

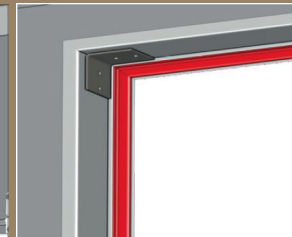

JOINT D'ÉTANCHÉITÉ
EPDM SUR DORMANT
+ OUVRANT

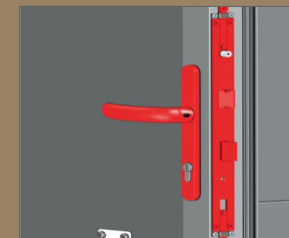

SERRURE 3 POINTS
ET 5 POINTS
D'ANCRAGE

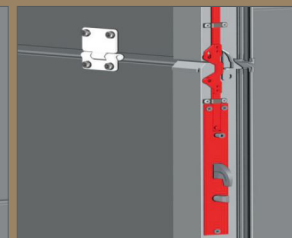

SERRURE À
CROCHETS HAUTE
ET BASSE





LA PORTE
QUI S'INTÈGRE
DANS LA FAÇADE



 Kaméléo

TOTALEMENT INTÉGRÉE DANS LES FAÇADES

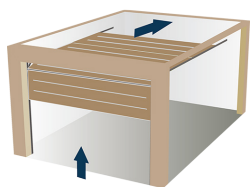

 Kaméléo

AVANTAGES DU PRODUIT

- Ligne épurée et minimaliste
- Intégration invisible dans la façade
- Habillage créatif

FINITION LAMES BOIS

Plus traditionnelle, plus naturelle, la finition en bardage bois de la porte Kaméléo est également très chic et permet de dissimuler discrètement la porte de garage.

Il existe toutes sortes de possibilités en termes d'essences de bois et de dimensions de bardages.



FINITION LAMES ALUMINIUM

La finition lames aluminium, en collaboration avec notre partenaire Renson, est l'une des plus design sur les portes de garage sectionnelles Kaméléo.

Ce bardage en aluminium peut habiller aussi bien la façade de la maison, que la porte de garage et même les portes de service ou d'entrée.

Un système de clapet au niveau des jonctions entre les panneaux garantit la protection anti-pince-doigts.

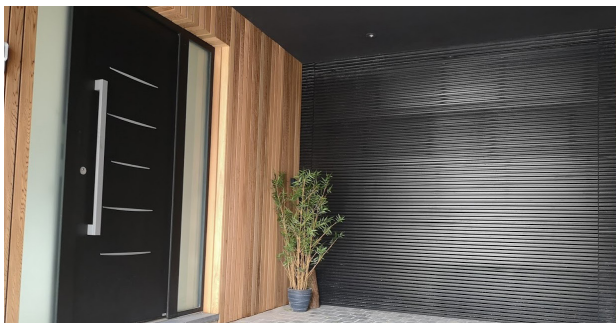

LA PORTE INVISIBLE

La porte de garage Kaméléo est le modèle le plus original de toute la gamme SDA.

Equipée d'un bardage bois ou métal qui s'aligne parfaitement avec celui de la maison, c'est une porte réellement originale et quasiment invisible en position fermée.

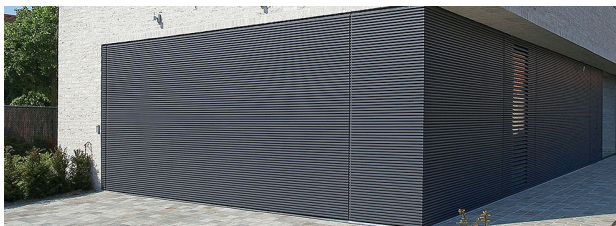

Fiche produit
KAMÉLÉO



EXCLUSIVE ET DESIGN



LA PORTE DE GARAGE KAMÉLÉO RÉINVENTE LE DESIGN EN S'INTÉGRANT DANS VOTRE FAÇADE. TRÈS PRISÉE DES ARCHITECTES, CETTE PORTE EST UNIQUE EN SON GENRE.

**SYSTÈME
ANTI-PINCE
DOIGT LINIUS**
mécanisme
breveté RENSON







LA PORTE SECTIONNELLE EN BOIS



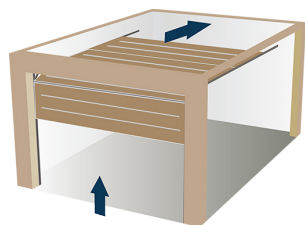

LE BOIS MATERIAU NOBLE

Les panneaux sont en bois et apportent à votre maison un esthétisme inégalable.

Avec le bois, nous laissons libre cours à vos envies.

LES FINITIONS

La porte de garage peut être peinte pour mieux correspondre à l'esthétique de votre maison ou à vos menuiseries.

Le bois est un matériau noble et écologique et vous apporte une excellente isolation phonique et thermique.

Pour répondre à toutes vos envies, nous vous proposons de nombreuses essences de bois.

AVANTAGES DU PRODUIT

- Motorisée
- Isolante
- Aspect naturel
- Toutes finitions possibles

PORTE EXCLUSIVE

Chaque porte sectionnelle en bois SDA est unique. Son design exclusif est réalisé pour répondre aux clients pour qui l'esthétique et la qualité du matériau priment.

Vous choisissez, nous concevons votre projet.

TRADITIONNELLE ET UNIQUE



LA PORTE SDA EN BOIS

LE NATUREL AVANT TOUT, POUR DES HABITATIONS DE STYLE OU CONTEMPORAINES.

RIEN NE REMPLACE L'ASPECT DU BOIS...



LA SOLUTION POUR LES SITES CLASSÉS PAR LES BATIMENTS DE FRANCE







LA PORTE LATÉRALE PRINCIPE DE FONCTIONNEMENT



LA PORTE SECTIONNELLE À REFOULEMENT LATÉRAL

Unique en son genre, articulée, elle se refoule latéralement le long du mur lors de son ouverture.

Fabriquée 100 % sur mesure, elle s'adapte harmonieusement à votre façade.

Très isolante elle est constituée de sections de panneaux isolés de 40 mm d'épaisseur.

Installée sur son précadre en aluminium laqué, cette porte s'adapte parfaitement aux chantiers de rénovation ou neufs.

Les sections articulées sont équipées de charnières et de chariots tandem hautes performances qui se déplacent dans un rail aluminium.

Le guidage au sol est assuré par un seuil drainé en aluminium.

Lorsqu'elle est motorisée, elle dispose d'une ouverture partielle réglable en largeur qui permet la circulation sans devoir ouvrir intégralement la porte.

Cette porte peut être aussi équipée en option d'un portillon de service piéton. Positionnable sur une de ses extrémités.

AVANTAGES PRODUIT



L'AUTRE SOLUTION DE
PORTE À PANNEAUX
ARTICULÉS.

LIBÈRE LE PLAFOND,
MANUELLE OU
MOTORISÉE

EQUIPÉE DE PORTILLON
CÔTÉ OUVERTURE OU
CÔTÉ REFOULEMENT
(EN OPTION)

L'ALTERNATIVE A LA
PORTE A REFOULEMENT
SOUS PLAFOND.



LA PORTE À DÉPLACEMENT LATÉRAL

ISO Slide



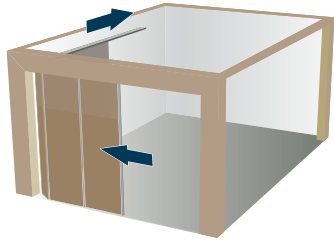

INNOVANTE ET TECHNIQUE

La porte ISOSLIDE s'efface latéralement dans le garage, laissant ainsi disponible l'intégralité du plafond.

Equipée d'un pré-cadre en aluminium thermolaqué, la porte de garage est personnalisable sur-mesure (sens d'ouverture, version manuelle ou motorisée, avec ou sans portillon incorporé côté fermeture ou ouverture).



UNE FINITION PREMIUM DANS LES MOINDRES DÉTAILS

À l'intérieur l'ensemble des profils aluminium ainsi que les panneaux de porte et la quincaillerie sont laqués intégralement en blanc.



Fiche produit
ISOSLIDE



DÉTAILS TECHNIQUES

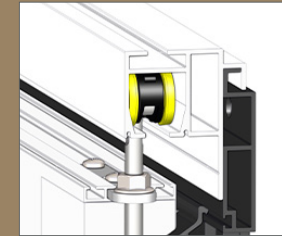

CHARIOT 4
ROULETTES SUR
ROULEMENT AXE EN
INOX

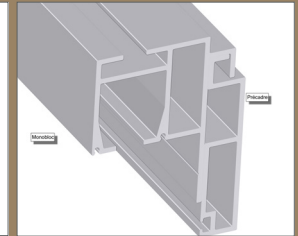

RAIL DE GUIDAGE
MONOBLOC BLANC

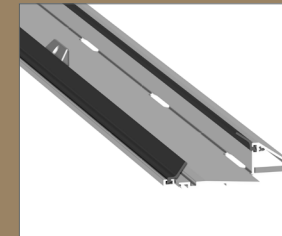

SEUIL DRAINANT
AVEC RESERVOIR
D'EAU

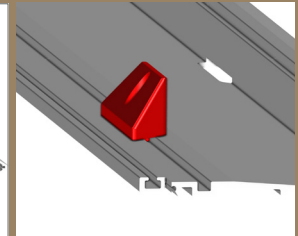

PATIN DE GUIDAGE
POLYAMIDE
REINFORCÉ



PRÉCADRE
ALUMINIUM
LAQUÉ NOIR

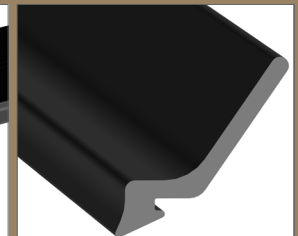

JOINT BIMATIÈRE
À EFFET GLISSANT
SUR 4 FACES

LA PORTE À DÉPLACEMENT LATÉRAL

UPSlide



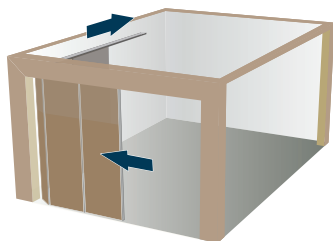

UPSlide

HAUTES PERFORMANCES

La porte de la gamme à déplacement latéral UPSLIDE a été conçue pour les baies de grandes dimensions.

Le rail de roulement situé dans son profil porteur est interchangeable.

Les panneaux de la porte verticaux sont décalés par rapport au seuil afin d'optimiser l'évacuation des eaux de ruissèlement vers l'extérieur.



UNE FINITION PREMIUM DANS LES MOINDRES DÉTAILS

L'ensemble des profils aluminium qui la constituent sont thermolaqués en noir lui conférant une esthétique unique.

Le seuil de guidage avec drainage répond aux normes PMR (personnes à mobilité réduite).



Précadrement prélaqué noir

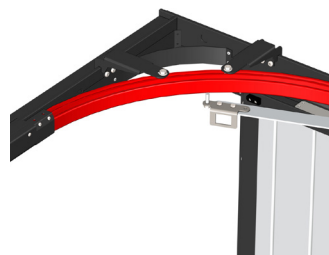

Courbe renforcée

Fiche produit
UPSLIDE



DÉTAILS TECHNIQUES

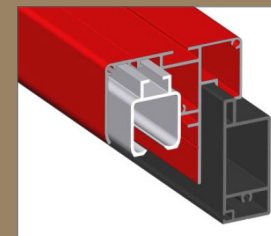

PRÉCADRE NOIR
AVEC PROFIL DE
RAIL MONOBLOC

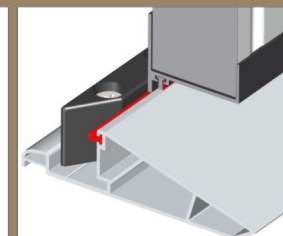

SEUIL BAS EN
ALUMINIUM DRAINÉ

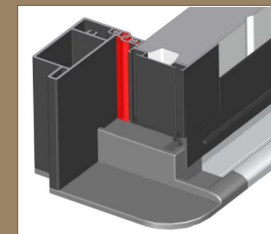

JOINT D'ÉTANCHÉITÉ
TUBULAIRE CÔTÉ
REFOULEMENT



CHARIOT TANDEM
AVEC ROULETTES
SUR ROULEMENT

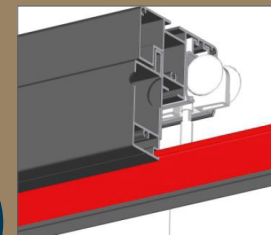

JOINT D'ÉTANCHÉITÉ
EPDM SUR LINTEAU

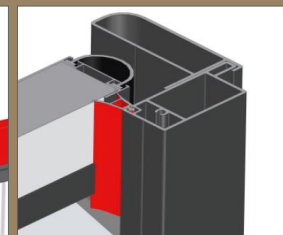

JOINT TUBULAIRE
À LÈVRES CÔTÉ
FERMETURE

LE PORTILLON INTÉGRÉ



ISO Slide

HUBLLOT HUBFULLVISION

PORTILLON INTÉGRÉ

CÔTÉ FERMETURE



Option possible jusque :  2250mm



- 1 Serrure 3 points et 5 points d'ancrage
- 2 Poignée alunox ergonomique
- 3 Gâches de serrure réglables
- 4 Sécurité radio accouplée au moteur
- 5 Seuil réduit 20 mm
- 6 Ferme-porte

CONFORT ET SÉCURITÉ

- Serrure à rouleau
- Manoeuvre électrique possible

CÔTÉ REFOULEMENT



Option possible jusque :  2250mm



- 1 Serrure 3 points et 5 points d'ancrage
- 2 Poignée alunox ergonomique
- 3 Gâches de serrure réglables
- 4 Sécurité radio accouplée au moteur
- 5 Seuil réduit 20 mm

CONFORT ET SÉCURITÉ

- Serrure à rouleau
- Manoeuvre électrique possible

DÉTAILS TECHNIQUES



DOUBLES CHARNIÈRES RENFORCÉES

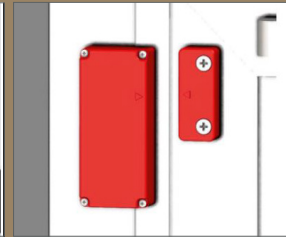

SÉCURITÉ RADIO CONNECTÉE AU MOTEUR



SERRURE CENTRALE À ROULEAU

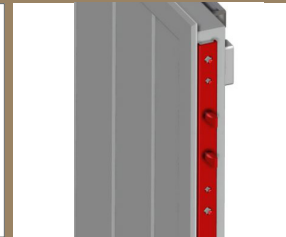

DOUBLES POINTS D'ANCRAGES HAUT ET BAS

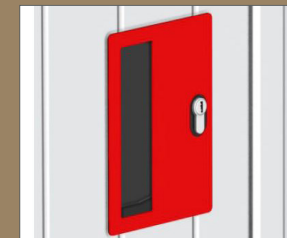

POIGNÉE ALUNOX ERGONOMIQUE

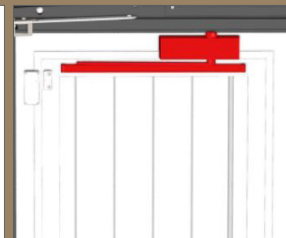

FERME-PORTE SUR PORTILLON CÔTÉ FERMETURE





LA PORTE BATTANTE



ISOBat

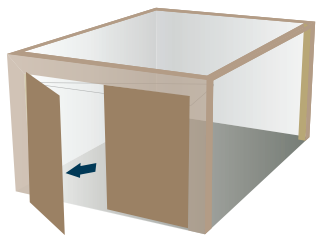

PROFIL ALU ANTI-BILAME

Qu'est ce que l'effet anti- bilame?

Ce profil thermique exclusif permet de limiter le froid en hiver et éviter l'effet de serre en été.

Mais surtout, il évite le cintrage des profilés aluminium lié à leur dilatation sous l'effet de la chaleur.

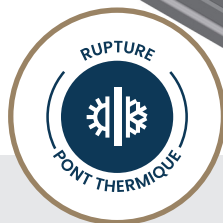
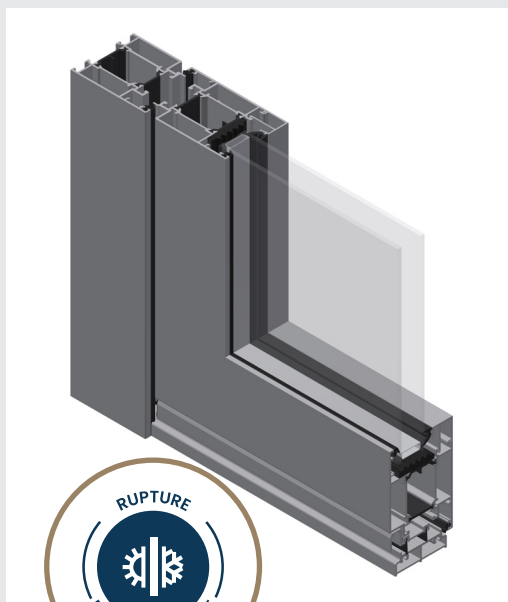

Esthétisme épuré
Performances thermiques
de haut niveau

LA RÉVOLUTION THERMIQUE

La porte battante SDA se distingue grâce à ses profils à rupture de pont thermique, à effet anti-bilame.

Une réponse pour maximiser vos économies énergétiques et minimiser les pertes de chaleur.

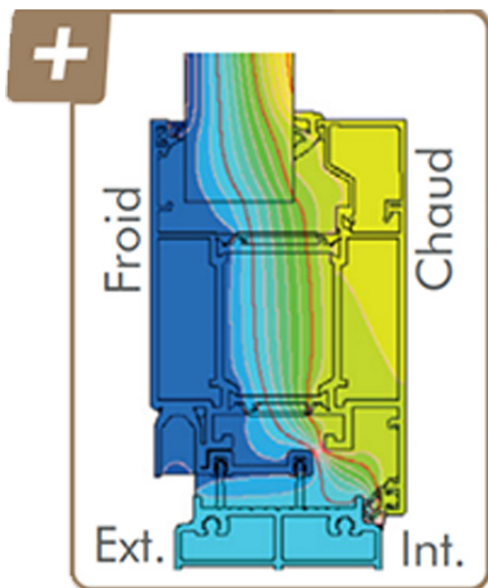

PORTE DE GARAGE BATTANTE EN MENUISERIE ALU À RUPTURE DE PONT THERMIQUE.



LORSQUE LE GARAGE N'EST PLUS TOUT À FAIT UN GARAGE,

MANUELLE,
SIMPLE À MANŒVRER
ET TRÈS ISOLANTE,

AVEC 1, 2, 3 OU 4 VANTAUX,
S'OUVRANT
VERS L'INTÉRIEUR
OU L'EXTÉRIEUR

NE CHERCHEZ PLUS,
C'EST LA SOLUTION
ADAPTÉE !

Fiche produit
ISOBAT







APPORTEZ DU CARACTÈRE À VOTRE HABITAT



ENVIE
D'UNE TOUCHE
DÉCORATIVE
ORIGINALE ?



OPTEZ POUR LE COVERING, AINSI VOTRE PORTE SERA PARFAITEMENT SUBLIMÉE ET PRÉSERVÉE DANS LE TEMPS. UNE MULTITUDE DE STYLES S'OFFRENT À VOUS (EFFET CUIR, MÉTALLISÉ, PAILLETTÉ, PIERRE, BOIS ...)

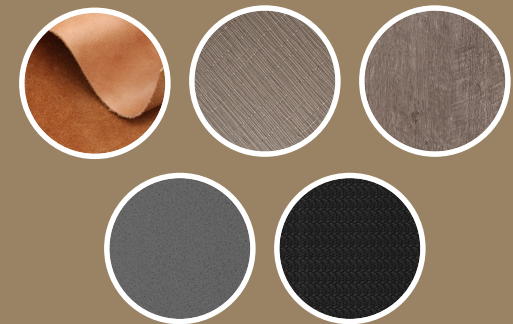

FINITIONS EXCLUSIVES SUR PANNEAUX LISSES (sans rainures)

PLAXAGE RENOLIT



LA RÉFÉRENCE DES DÉCORS PLAXÉS

LES FILMS ULTRA-PERFORMANTS DE LA GAMME RENOLIT SONT UN GAGE DE QUALITÉ ET DE DURABILITÉ. RENOLIT PROPOSE UNE GAMME COMPLÈTE DE COULEURS UNIES ET DE DÉCORS BOIS POUR VOUS OFFRIR DES POSSIBILITÉS DE DESIGN INDIVIDUELLES.

LES AVANTAGES :

- Extrêmement résistant aux intempéries
- Résistant à l'air salin
- Protection des couleurs et motifs contre le ternissement
- Maintien du niveau de brillance
- Facile à nettoyer



Structure schématique de la feuille extérieure
RENOLIT EXOFOL MX:

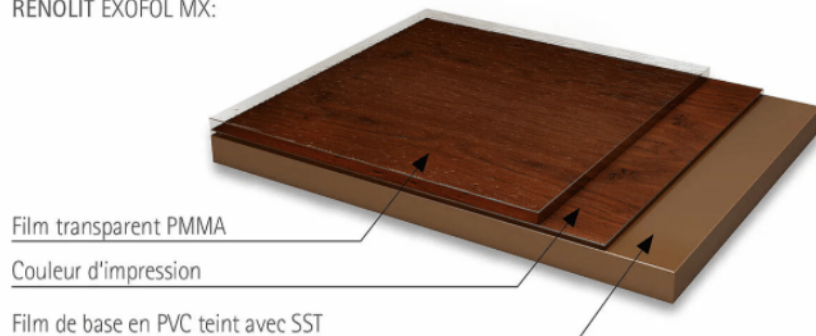

PROTECTION DE VOS PANNEAUX

Les films RENOLIT conservent leur qualité de couleur tout au long de la vie de votre porte de garage grâce à leur structure multicouche.

PLAXAGE VEKA SPECTRAL

LA PORTE À L'ASPECT ULTRAMAT ET AU TOUCHER VELOURS

LES FILMS DE PLAXAGE SONT CONÇUS EN PVC ULTRA-RÉSISTANT SUR LESQUELS EST APPLIQUÉE UNE COUCHE DE LAQUE DE LA COULEUR DÉSIRÉE.

LES AVANTAGES :

- Résistance aux rayures et à l'abrasion
- Résistant à l'air salin
- Grande stabilité de la couleur dans le temps
- Résistance aux variations de température et d'humidité
- Effet anti-salissure et anti-trace

OPTEZ POUR L'UTRAMAT

Découvrez les teintes phares de l'architecture moderne dans le nuancier VEKA SPECTRAL. Ces coloris sont sublimes grâce à un aspect ultramat absolu.

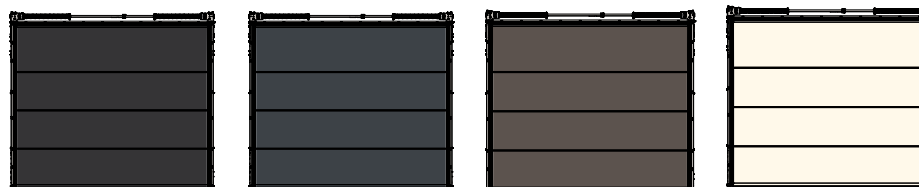

NOIR GRAPHITE
RAL 9011

GRIS ANTHRACITE
RAL 7016

UMBRA

BLANC PUR RAL 9010

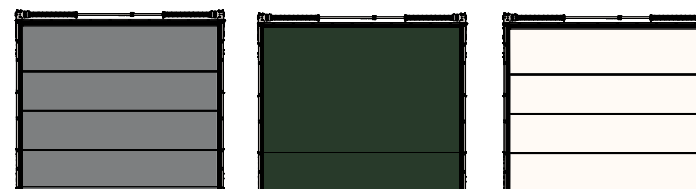

GRIS RAL 7040

VERT SAPIN RAL 6009

BLANC RAL 9016

DÉCOUVREZ NOS PANNEAUX LISSES



LISSE BLANC

Réf 201 (Épaisseur 40mm)

Réf 1601 (Épaisseur 60mm)



RAINURÉ BLANC
Réf 101



MONONERVURE BLANC
Réf 501 (Épaisseur 40mm)
Réf 3601 (Épaisseur 60mm)



BANDES VERTICALES BLANC
Réf 701

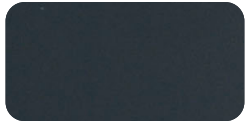

GRIS RAL 7016
Réf 202 (épaisseur 40mm)
Réf 1602 (épaisseur 60mm)

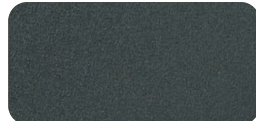

GRIS RAL 7016 TEXTURÉ
Réf 220 (Deep mat)



GRIS RAL 7016
Réf 102



CHÊNE DORÉ
Réf 530

CHOISISSEZ VOTRE COLORIS !

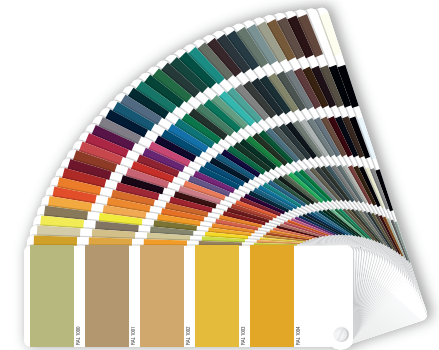

NOIR RAL 9005 TEXTURÉ
Réf 222 (Deep mat)

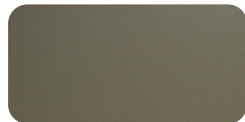

GRIS RAL 7039 TEXTURÉ
Réf 221 (Deep mat)

MONORAINURE HAUTE BLANC
Réf 401



MONORAINURE CENTRALE BLANC
Réf 301



OSEZ LA COULEUR !

NOUS VOUS PROPOSONS
PLUS DE 200 TEINTES
DIFFÉRENTES DISPONIBLES

OPTIONS SUR LAQUAGE :



PLAXÉS RENOLIT
STANDARD



GRIS RAL 7016 PLAXÉ
Réf 262 (Fine texture)



NOIR RAL 9005 PLAXÉ
Réf 261 (Fine texture)

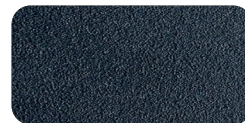

NOIR 2100 PLAXÉ
Réf 260 (Fine texture)



GRIS RAL 7016
Réf 402



GRIS RAL 7016
Réf 302



RÉSISTANT
À L'AIR SALIN



ANTI-GRAFFITI

DÉCOUVREZ NOS PANNEAUX VEINÉS BOIS



LISSE BLANC Réf 210



CHÊNE DORÉ
Réf 230

RAINURÉ BLANC Réf 110



GRIS RAL 7016
Réf 111



CHÊNE DORÉ
Réf 130

MONORAINURÉ BLANC Réf 310



GRIS RAL 7016
Réf 311

CASSETTE Réf 610



CHÊNE DORÉ
Réf 631
(largeur de porte
maximale 3000 mm)

CHOISISSEZ VOTRE COLORIS !

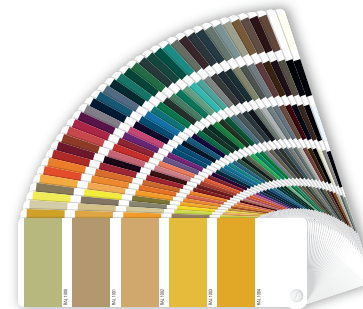

OSEZ LA COULEUR !

**NOUS VOUS PROPOSONS
PLUS DE 200 TEINTES
DIFFÉRENTES DISPONIBLES**

**OPTIONS :
- RÉSISTANT À L'AIR SALIN**

PANNEAUX VEINÉS BOIS

LES CLASSIQUES



L'ASPECT VEINÉ BOIS EST RÉALISÉ PAR UN PROFILAGE SPÉCIFIQUE DE LA TÔLE EXTÉRIEURE DU PANNEAU.



L'ALUNOX



DECOR WAVE 2

LAISSEZ-VOUS TENTER PAR UN DÉCOR UNIQUE

La décoration Alunox est une option très tendance. Elle apporte la touche finale à la personnalisation de votre porte.

**METTEZ EN
VALEUR VOTRE
PORTE AVEC
UN BANDEAU
D'ÉCLAIRAGE**



LE BANDEAU LED VALORISE
VOTRE PORTE DE GARAGE
ET SA ZONE PROCHE.

PROFITEZ DE L'ÉLÉGANCE
DE VOTRE FAÇADE DE NUIT
COMME DE JOUR.



DÉCOREZ & PERSONNALISEZ VOTRE PORTE DE GARAGE

LES DÉCORATIONS ALUNOX PERMETTENT DE
SUBLIMER LES PORTES DE GARAGE ET LEUR APPORTE
UNE TOUCHE CONTEMPORAINE ET DESIGN.

GRÂCE À L'ASPECT PREMIUM DE L'ALUNOX,
RENDEZ VOTRE PORTE DE GARAGE UNIQUE.



HARMONISEZ VOS ENTRÉES

Nous vous conseillons d'opter pour une uniformisation avec votre porte d'entrée ou votre portail !

CRÉEZ-VOUS MÊME VOTRE MOTIF SUR DEMANDE

Nous pouvons également réaliser des découpes sur mesure. Confiez nous vos photos ou dessins et nous réaliserons votre projet.

QU'EST CE QUE L'ALUNOX ?

L'Alunox est de l'aluminium haute qualité, d'un aspect comparable à de l'inox brossé.

LES AVANTAGES :

- Résistance aux rayures et à l'abrasion
- Résistance aux UV
- Entretien très facile

Fiche produit
ALUNOX





DÉCOR SAUVAGE

LES DECORS VERTICAUX

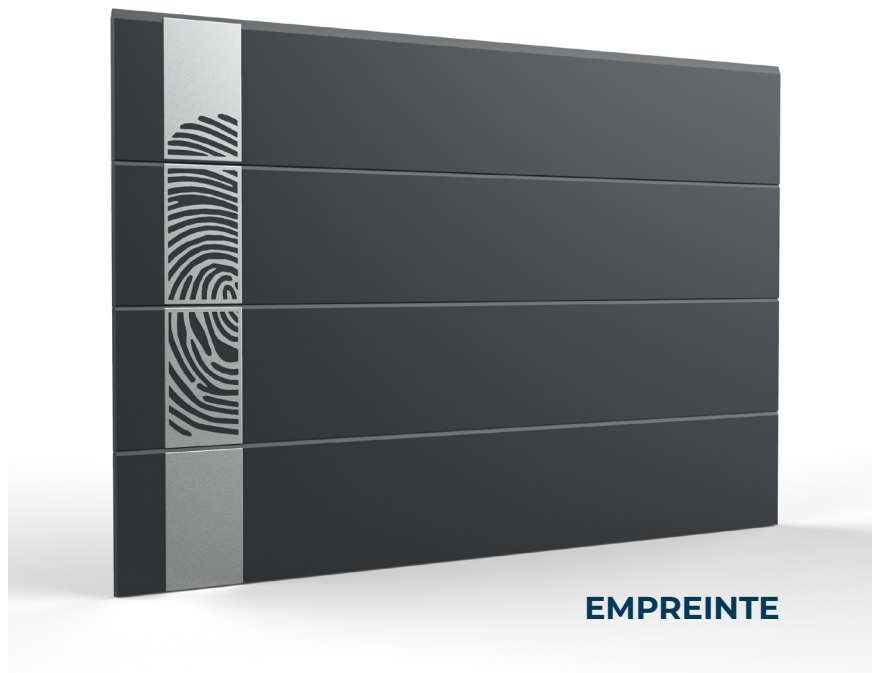

LASER



VEGETAL



SAUVAGE



TORNADE



ART DÉCO 5

LES DECORS CUBIQUES

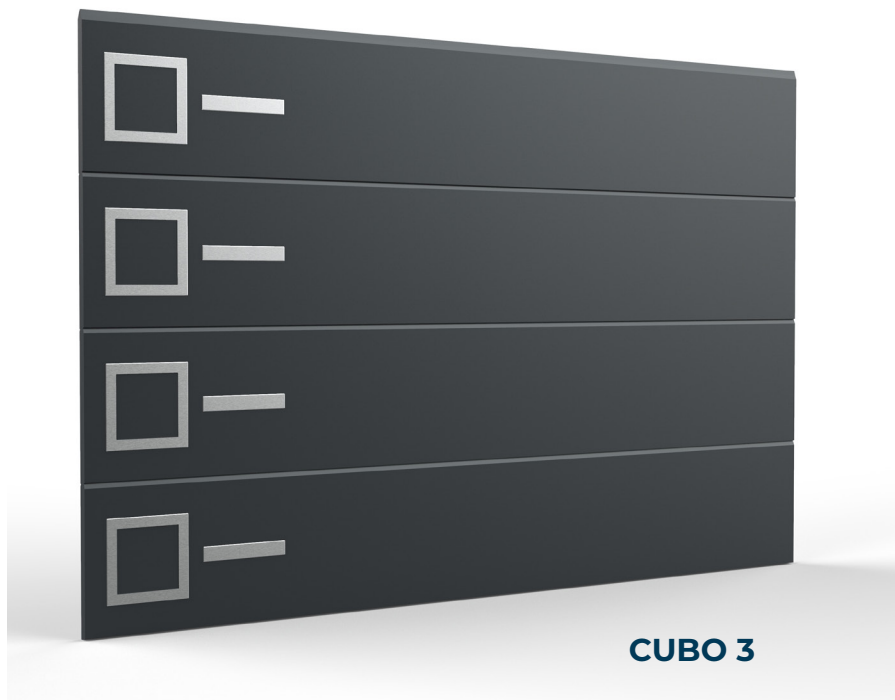



LIGNEDESIGN 1

LES DECORS HORIZONTAUX



LIGNEDESIGN 2



LIGNEDESIGN 7



LIGNEDESIGN 8



LIGNEDESIGN 1

L'INSERT BOIS



ARBOR2F

LE MARIAGE ENTRE L'ALUMINIUM ET LE BOIS.

OPTEZ POUR UNE DÉCO AUX TONS NATURELS

LE MIXTE BOIS / ALUNOX
LA CHALEUR DU BOIS, LE DESIGN DE L'ALUMINIUM



DÉCOR IMITATION FRÊNE

Le frêne est un arbre légendaire et généreux. Son bois est utilisé pour ses propriétés physiques particulières, sa teinte unique s'intègre harmonieusement avec l'alunox.



DÉCOR IMITATION NOYER

Le noyer est un superbe arbre ornemental destiné aux usages d'ébénisterie les plus nobles. Sa teinte et son veinage riche, souligneront le design de votre décoration.

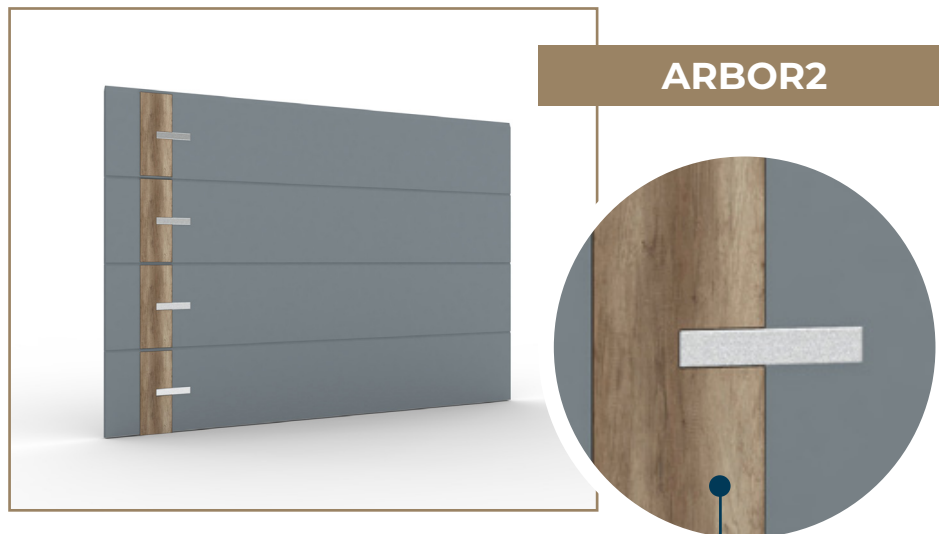

ARBOR2

Insert disponible en Noyer ou en Frêne

NOYER : ARBOR2N
FRÊNE : ARBOR2F



LIGNEDESIGN14

Insert disponible en Noyer ou en Frêne

NOYER : LIGNEDESIGN14N
FRÊNE : LIGNE DESIGN14F



LIGNEDESIGN 4F



LIGNEDESIGN4F



LIGNEDESIGN14N

MARIAGE DES MATIÈRES & ESTHÉTISME

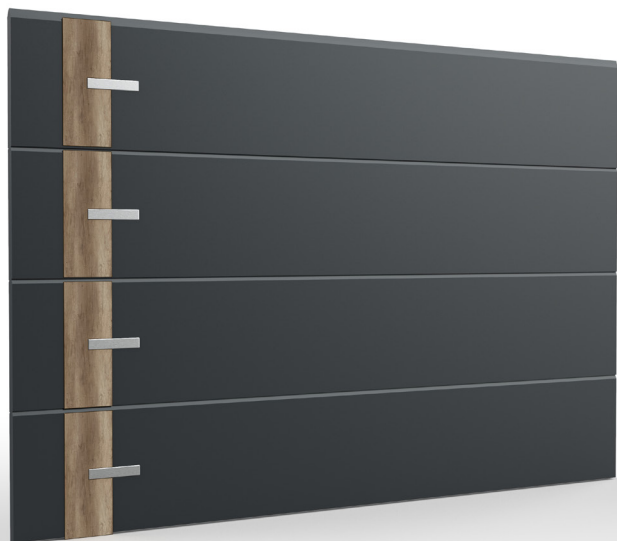

AROR2F



ARBOR2N

LES HUBLOTS



PROFITEZ DE LA LUMIÈRE

**LAISSEZ ENTRER LA LUMIÈRE NATURELLE
POUR UTILISER PLEINEMENT L'ESPACE DE VOTRE GARAGE.**

COMMENT CHOISIR SES HUBLOTS ?

NOUS VOUS PROPOSONS UNE GAMME COMPLÈTE DE HUBLOTS QUI VOUS PERMETTRONT D'ALLIER LUMINOSITÉ ET DESIGN. CETTE COLLECTION TRÈS ACTUELLE A ÉTÉ RÉALISÉE EN COLLABORATION AVEC DES STYLISTES.

LA POSITION DES HUBLOTS

Il est possible d'intégrer un ou plusieurs hublots.

Ce choix dépendra de la taille de celui-ci et du type de panneau retenu.

En fonction du modèle de porte, la position des hublots peut également varier selon vos critères esthétiques.



LA FORME

De nombreuses formes différentes sont disponibles.

Votre choix déterminera l'aspect plus ou moins contemporain souhaité.

La dimension retenue dépendra du niveau de luminosité obtenue.

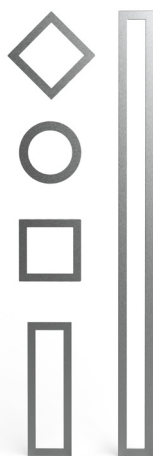

LE VITRAGE

Les critères de choix des vitrages dépendent du niveau de sécurité voulu.

Du niveau de luminosité et de la transparence attendus.

De l'aspect en terme de design souhaité.



LE STYLE

Nos collections vous permettront d'opter vers des styles plus ou moins contemporains.

Choisissez dans notre large gamme l'aspect des hublots et de leurs encadrements qui vous conviendront.

DESIGN



VOIR PAGE 60

ALUNOX



VOIR PAGE 66

CLASSIQUE

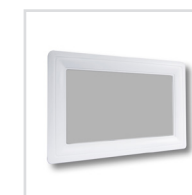

VOIR PAGE 68

COLLECTION HUBSHINE



HUBSHINE 1700

LES HUBSHINES EXCLUSIFS



POSÉ EN APPLIQUE SANS CONTOUR. LE HUBSHINE RÉVOLUMENT CONTEMPORAIN !

Posé en applique extérieur sans contours, double vitrage sablé, 70% de luminosité



HUBSHINE 550



HUBSHINE 1700



HUBSHINE 2200

COLLECTION LINE-TECH



HUBLINE 10

LES LINE-TECH

UN HUBLLOT AVEC UNE VISION LARGE

Avec ou sans cadre en Alunox, remplissage en double acrylique PMMA 2x8 mm.

La gamme Line-Tech invite le design sur votre porte !



HUBLINE 100C



HUBLINE 11



HUBLINE EFFIGIE

COLLECTION HUBLINCLUDE



HUBTRAIT 5000

LES INCRUSTATION DISPONIBLES

AVANTAGES PRODUIT



Matière verre acrylique
Aussi transparent que le cristal
10 fois plus résistant que le verre
2 fois plus léger que le verre
Meilleure résistance aux chocs et aux rayures



HUBMIKADO 3100



Lignes blanches,
pour un côté
géométrique

Effet tissé
La fibre du textile
apportera un
esprit naturel et
végétal

Mikado, pour une
touche nature et
claire

Copeaux d'alou
pour un décor
industriel et original.

Pépites d'or,
pour une touche
majestueuse

TOUTES LES INCRUSTATIONS SONT RÉALISÉES DANS DU VITRAGE ACRYLIQUE SABLÉ TRANSLUCIDE



HUBPEPITES 5000
280 x 280 mm



HUBTRAIT 3100
610 X 200 mm



HUBTISSÉ 11
1500 X 180 mm



HUBCOPEAUX 10
2000 X 180 mm

COLLECTION ALUNOX



HUB 5000

LES ALUNOX TENDANCES



HUB 5000L

HUB 5000

HUB 2100

HUB 3100

HUB 4100

A la fois lumineux et d'aspect très actuel,
les hublots de la gamme Alunox habillent votre porte avec élégance.
Leurs encadrements confèrent un style unique à votre porte.



HUB 5000

280 x 280 mm



HUB 5000L

280 x 280 mm



HUB 4100

534 x 344 mm



HUB 2100

Ø 280 mm

COLLECTION CLASSIQUE & PRESTIGE



LES CLASSIQUES & PRESTIGES



HUB 11 (double vitrage)
HUB 00 (double plexi)



HUB 91 (double vitrage)
HUB 90 (double plexi)



HUB 91L (double vitrage)
HUB 90L (double plexi)



HUB 82 (double vitrage)
HUB 80 (double plexi)

Les gammes classiques & prestigieuses répondent à vos besoins de luminosité.

- Cadres en PVC toujours laqués de la couleur de votre porte.
- Remplissages en double vitrage feuilleté 4/10/44-2 (Prestige) ou double plexi 2x3 mm (Classique).

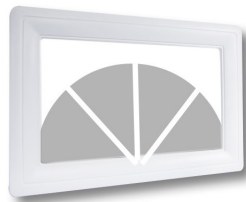

HUB06

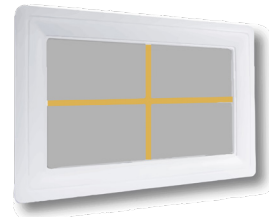

HUB12



HUB04-53



HUB05

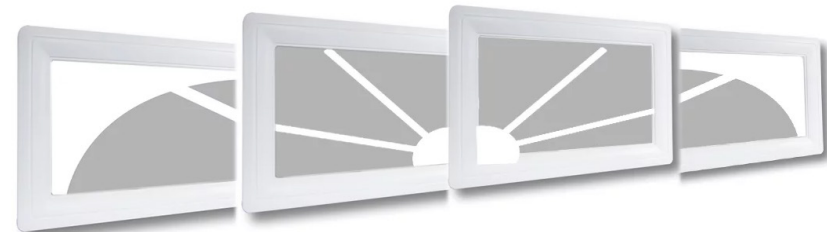

HUB04-54

NOS DIFFÉRENTS MOTEURS



MOTEUR SDA

- Design noir compact
- Éclairage périphérique intégré, pilotable
- Radiocommandes Premium noires 4 fonctions
- Puissant (Newtons) 1000 N / 1200 N
- Vitesse d'ouverture : 240 mm/seconde réglable
- Silencieux, transmission par courroie

Option : Pilotable depuis un téléphone avec retour d'informations



MOTEUR BFT

- Tête moteur compacte
- Eclairage LED intégré et pilotable
- Radiocommandes 4 fonctions
- Puissance (Newtons) 850 N / 1250 N
- Vitesse d'ouverture : 240 mm/seconde
- Transmission au choix : Courroie ou chaîne

Option : Compatibilité protocole Io Somfy via box Somfy





MOTEUR SOMMER

- Moteur sur rail
- Boitier de commande mural déporté
- Eclairage LED intégré pilotable
- Radiocommandes Prémium 4 fonctions
- Puissance (Newtons) 600 N / 800 N / 1100 N
- Vitesse d'ouverture : 240 mm/seconde
- Transmission : Moteur / crémaillère en chaîne

Option : Compatibilité protocole Deltadore



MOTEUR SOMFY

- Tête moteur compacte
- Eclairage LED intégré
- Radiocommandes Prémium 4 fonctions
- Puissance (Newtons) 800 N / 1000 N
- Vitesse d'ouverture : 180 mm/seconde
- Transmission au choix : Courroie ou chaîne

Protocole Io Somfy via Box Tahoma Somfy



NOS DIFFÉRENTS ACCESSOIRES

ORGANES DE COMMANDE UNIVERSELS



DIGIANTIB

Clavier à codes antivandale inox
filaire + 2 Badges



DIGIANTIRADIO

Digicode inox
antivandale radio



DIGIANTIAIA

Clavier à codes inox
filaire + 2 badges

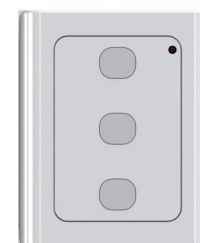

SDABPRADIO

Commande murale
3 canaux



SDACLEFWIFI

Clé de communication Wifi
avec retour d'informations

QUINCAILLERIES UNIVERSELS



GRILLEVENT

Grille de ventilation
240x140 mm



CHATIEREB

Chatière blanche

CHATIEREM

Chatière marron



BAL3

Boîte aux lettres
entrée laquée

SÉCURITÉS UNIVERSELS



DESMEA15

Cellules
photoélectriques



Q.BOKEY

Sélecteur à clé
filaire



SDABAT

Batterie de secours
24V



SDARECEPXT

Récepteur extérieur
3 canaux + canal lumière



Be ahead



RB

Commande murale radio 4 canaux



QBOTOUCH

Clavier radio à codes en applique



KITECOSOL

Kit d'alimentation solaire composé de Écosol box + 2 panneaux solaires Écosolpan



CLONIX2E

Récepteur extérieur 2 canaux



BTBAT3

Kit batterie pour BOTTICELLI SMART



BEBAIO

Module de communication io



EMURSOMMER

Commande murale radio anthracite 3 canaux



DIGIRADSOM

Clavier à codes radio 10 canaux

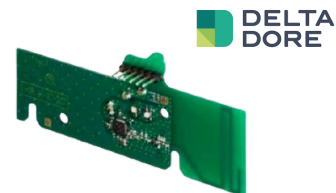

CARTEX3D

Carte X3D pour compatibilité protocole DeltaDore



EMURSOMFYIO

Commande murale 3 canaux



DIGIRADSOMFYIO

Clavier à codes radio



BATSOMFYIO

Batterie secours (incompatible sur les portes avec portillon intégré)



REXSOMFY2EXTIO

Récepteur standard étanche 2 canaux

NOTES



A series of horizontal lines for writing notes, with a brown rectangular block on the left side.



A set of horizontal lines for writing, consisting of 21 evenly spaced lines spanning most of the page width.



PORTE
DE
GARAGE



PORTE
SECTIONNELLE
INDUSTRIELLE



RIDEAU
MÉTALLIQUE

Nous sommes
partenaires de vos
plus beaux projets



WWW.SDA-GM.COM