

› Les portes
sectionnelles



sectio·tech



« Je suis
exigeante
avec les
hommes ! »

... pour mes portes aussi

Créateur d'ouverture

Finis le temps où toutes les portes de garage se ressemblent...

Créez votre porte en fonction de vos envies et selon le style de votre maison. Une façon d'embellir votre façade en reprenant les couleurs de vos menuiseries extérieures pour un rendu esthétique et harmonieux.

Les avantages d'une porte sectionnelle :

- Améliore votre confort
- Faible encombrement
- Aucun débordement vers l'extérieur
- S'adapte à votre garage
- Très haute isolation
- Excellente résistance à l'effraction
- Des hublots tendance
- Embelli votre façade

Choisir une porte sectionnelle plafond SECTIO-TECH c'est :





➤ Modèle **NOVÉA**

NOUVEAUTÉ

La verticalité des rainures donnera à votre porte de garage un dynamisme et un style original.

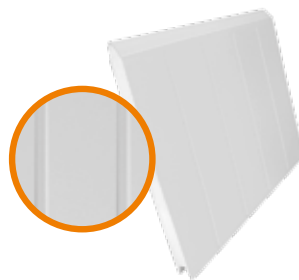

Rainuré
lisse



➤ Modèle **LINA UP**

Un nouveau style de panneau rainuré élégant et équilibré.

NOUVEAUTÉ



Rainuré
lisse



➤ Modèle **LISSÉA**

Lisse et uniforme pour un modèle sobre et épuré.

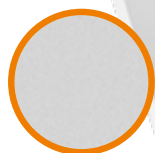

Sans
rainure
lisse



Sans
rainure
veiné



Sans
rainure
micro nervuré



➤ Modèle **LINA**

Une surface composée de rainures horizontales pour un rendu moderne et tendance.

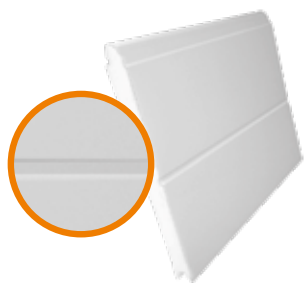

Mono rainuré*
lisse

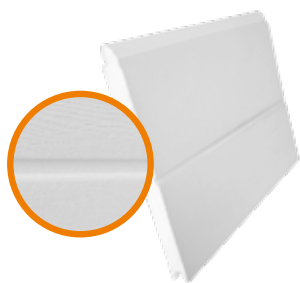

Mono rainuré*
veiné

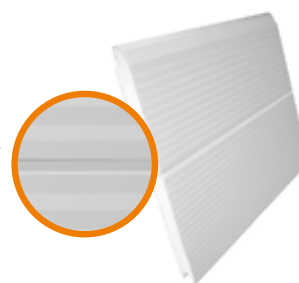

Mono rainuré*
micro nervuré

*Rainure en U



➤ Modèle **ZÉBRA**

Un classique indémodable qui saura s'adapter à tout type d'architecture et de maçonnerie.

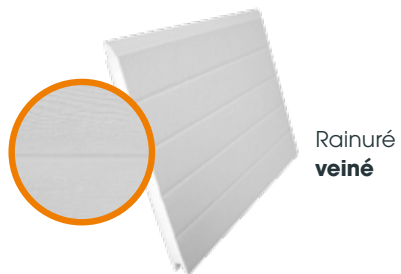
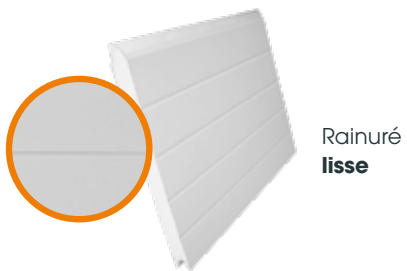



➤ Modèle **CASÉA**

Traditionnel et authentique, le panneau à cassettes offrira un design harmonieux et uniforme.



Cassette
veiné

« **Osez la couleur**
ou le motif qui
vous ressemble »

NOUVEAUTÉ

**Des idées,
des envies,
des rêves ?**



Consultez nos experts pour personnaliser
votre porte avec des motifs, des illustrations,
des photos..



Les tops COLORIS RAL

	1015 IVOIRE CLAIR
	3004 ROUGE POURPRE
	5008 BLEU GRIS
	5010 BLEU GENTIANE
	6005 VERT MOUSSE
	7015 GRIS ARDOISE
	7016 GRIS ANTHRACITE
	7037 GRIS POUSSIÈRE
	8003 BRUN ARGILE
	8016 BRUN ACAJOU
	8017 BRUN CHOCOLAT
	9005 NOIR FONCÉ

Les laquages SPÉCIFIQUES

Pour un aspect **sablé**.

Créez vos teintes sur-mesure,
contactez-nous. 



« **Harmonisez** aux couleurs de vos menuiseries » »

Les plaxages bois

Vous pouvez habiller vos portes aux couleurs de vos menuiseries extérieures. Disponibles en différents décors.



Chêne doré



Chêne foncé



Acajou



➤ LINA acajou



➤ CASÉA chêne foncé



➤ LINA chêne doré

➤ Les essences
SPÉCIFIQUES

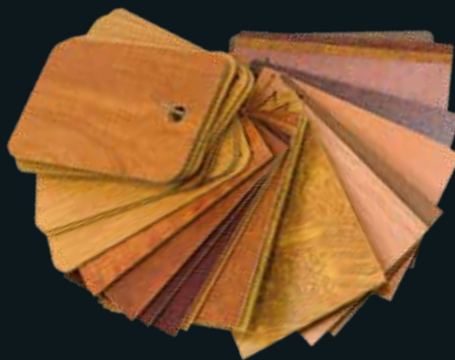

Pour un plaxage spécifique,
contactez-nous.





« **Laissez porter**
votre regard
vers l'extérieur »

Les hublots

Nos hublots (classiques, contemporains et designs) vous offrent une qualité supérieure en termes d'esthétisme.

Hublots **SANS CONTOUR**



Section **VITRÉ**

Section vitrée





NOUVELLE FORME

➤ Hublots **CONTEMPORAINS ALUNOX OU ALU LAQUÉ**

Une gamme de hublots élégante et moderne en alunox ou alu laqué

Alunox



Alu laqué





Hublots **CLASSIQUES**

Une gamme de hublots* en PVC sobre et standard.



PVC
carré



PVC
rectangle

Face extérieure **6 mm de vitre**
Face intérieure **polycarbonate**



*Existe aussi en double vitrage



DÉCOR ACCESS DESCENTE ALU INOX

➤ Pack **DESIGN**

Jouez l'accord parfait en harmonisant votre porte de garage avec l'esthétique de votre portail et de votre porte d'entrée. Avec Sectio-tech vous trouverez des solutions d'ensemble aussi astucieuses que design.

➤ Décorations **DESIGN**

Pour créer
une décoration
personnalisée,
contactez-nous. 



DÉCOR ACCESS ALU INOX / PIERRE



DÉCOR ACCESS DEMI LUNE



DÉCOR ACCESS TRAPEZE



DÉCOR BOIS FRÊNE



DECOR BOIS NOYER



HUBLOT & DECOR ARC



HUBLOT ALU INOX



HUBLOT ALU INOX / PIERRE



HUBLOT MINI CADRE ALU INOX



Seuil extra plat

➤ Portillon **INCORPORÉ**

Facilite l'accès à votre garage.

- Passage piéton simplifié grâce au seuil extra plat
- Sécurité augmentée avec la serrure 3 points
- Ferme porte intégré





➤ Portillon **ADJACENT**

Une ouverture supplémentaire.

- Cadre aluminium
- Alignement des panneaux avec la porte sectionnelle

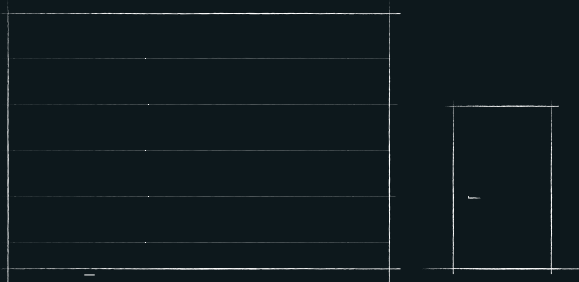

NOUVEAUTÉ

Kit QR Black

Porte de garage



FACILITÉ DE MONTAGE



GAIN DE TEMPS EN POSE



RESSORTS TRACTION OU TORSION

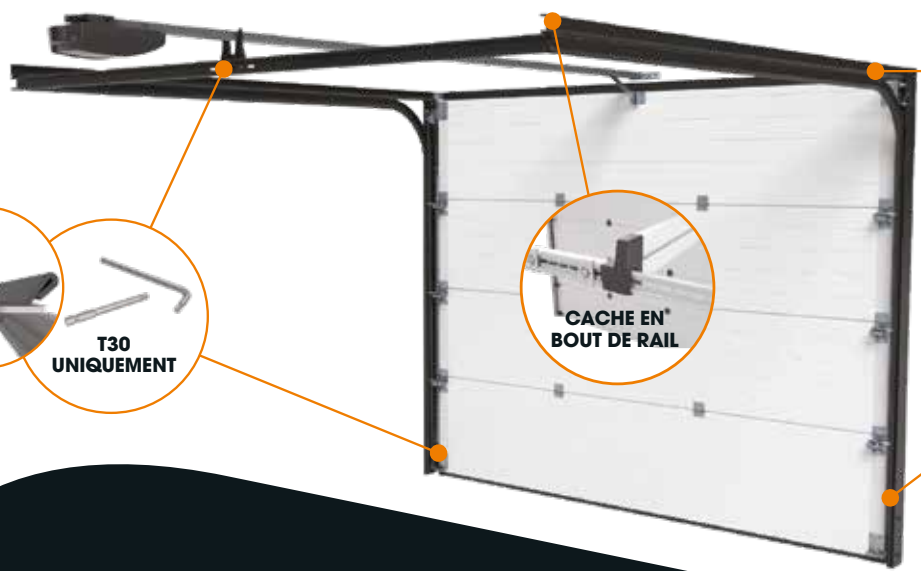

T30 UNIQUEMENT



CACHE EN BOUT DE RAIL



RAIL BLACK DE SÉRIE



RESSORTS PRÉ-TENDUS

Options :

- > Niveau sur le rail
- > Rail White
- > Rail Grey



Mais aussi... Cale en bas de rail, possibilité de poser en tunnel sans précadre.

Les + Sectio-Tech : confort, design et technicité

- Livrée prête à poser avec notice de montage
- Panneaux de type sandwich épaisseur 40 mm en acier laqué double paroi, intérieur mousse polyuréthane sans CFC (face intérieure rainurée aspect stucco)
- Rails de guidage laqués, noirs, blancs ou galvanisés
- Axe de compensation assemblé avec ressorts laqués poudrés, équipés de sécurité
- Joints d'étanchéité sur toute la périphérie et entre les panneaux
- Galets nylon avec roulements
- Quincaillerie acier laquée blanc



➤ Encombrements

RESSORTS DE TORSION

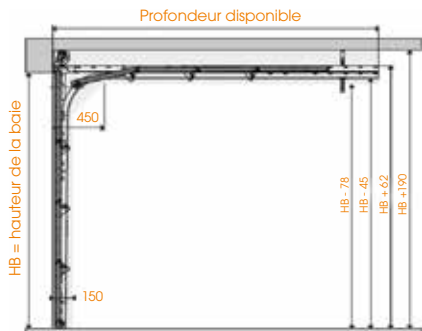

RESSORTS DE TRACTION

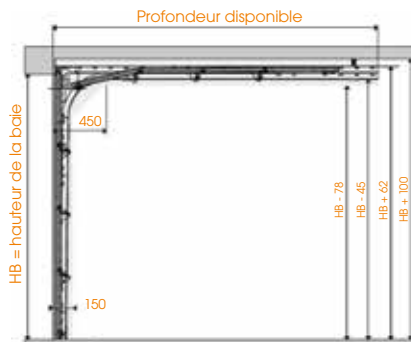

➤ PORTE RL 190

Manuelle | Motorisée RM

Écoinçons mini	85/55 mm	85/55 mm
Retombée linteau mini	190/160 mm	190/160 mm
Profondeur disponible mini	HB+580	HB+1000

➤ PORTE RL 100/70

Manuelle | Motorisée RM

Écoinçons mini	85/55 mm	85/55 mm
Retombée linteau mini	70 mm	100/70 mm
Profondeur disponible mini	HB+580	HB+1000

RETOMBÉE LINTEAU STANDARD



RETOMBÉE LINTEAU MINI

Possibilité de réduire jusqu'à 30 mm la hauteur du tableau pour gagner en RL (min 70 mm)

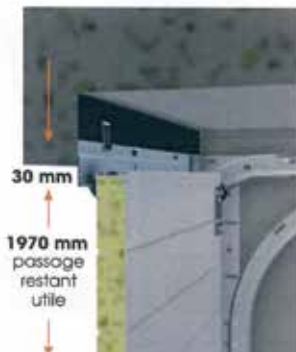

ESPACE MINIMUM D'ÉCOINÇON

Possibilité de déborder jusqu'à 30 mm par côté dans la baie
⚠ Joint visible à l'ext.

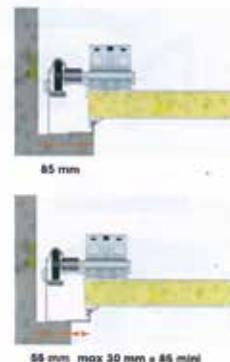



« L'automatisation et la qualité à portée de main »

La motorisation

Des produits motorisés innovants,
pratiques et fiables pour la sécurité
de tous.

➤ Motorisation **SOMMER**

Simple, fiable, performante et robuste.



Nos moteurs **DUO VISION** sont dotés de :

- Rail à chaîne fixe (c'est le moteur qui se déplace)
- Boîtier de commande déporté équipé :
 - Branchement sur une simple prise murale
 - Un bouton poussoir
 - Un éclairage intégré temporisé
- Fonction arrêt sur obstacle
- Télécommande système Somloq 100% sécurisé
- Un système DPS qui gère automatiquement la puissance à fournir (économe en énergie)
- Un système autobloquant contre les effractions
- Un système de déverrouillage de secours
- Ralenti intégré à la fermeture



Chariot moteur



Entrasys



Digicode



Duo Vision



Emetteur
4 canaux

➤ Motorisation **somfy**®

Simple et optimisée.



Nos moteurs **DEXXO OPTIMO** sont dotés de :

- Un rail à courroie (moteur fixe nécessite un système d'entraînement)
- Une prise électrique plafond
- Une fonction arrêt sur obstacle
- Une télécommande système RTS 100% sécurisé
- Un système de déverrouillage de secours



- Un système anti-soulèvement
- Un ralenti intégré à la fermeture
- Options :
 - Un éclairage intégré pilotable indépendamment
 - Une batterie de secours en cas de panne électrique
 - Un système de gestion IO-Homecontrol (sur la gamme DEXXO PRO uniquement)



Dexo optimo



Clavier code RTS



Keytis



Feu Orange



Photocells master
Pro Star



Batterie de secours

NOUVEAUTÉ

Panneau 60 mm

« **Isolation thermique**
et acoustique optimale »

- Idéal pour les Maisons Basse Consommation
- Épaisseur plus importante pour une meilleure isolation
- Porte sécurisée pour dissuader les effractions

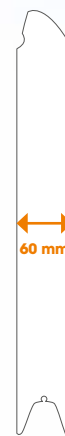

➤ **Modèle LISSÉA**
60 mm lisse

➤ **Modèle LINA**
60 mm veiné

+ RESISTANT



➤ Panneau **PORTE AFFLEURANTE**

Une porte de garage qui se fondera parfaitement avec la façade de votre maison pour un rendu invisible.



Consultez notre bureau d'études pour la faisabilité suivant votre bardage (Eternit, alu, Trespa®, cassette, bois...)



Porte 2 vantaux, lina veiné et hublots classiques, ral 7016



Lissea lisse, ral6011



Novea, type cochère, ral 9005



Lina veiné, ral 6021



Lissea lisse, ral 7016



Lissea lisse, ral 7016



Section vitrée et Lissea lisse, ral 9005



Zebra veiné, ral 7016



Lissea et hublots alunox ronds



Lissea type cochère, ral 5009



Lissea + Arc Sectio, ral 9005



Section vitrée, ral 7039



sectio·tech
Créateur d'ouverture

www.sectio-tech.com

